

# Dimplex®

# Optimyst®

## OPERATING INSTRUCTION MANUAL

### Model:

3-STEP Optimyst 3STEP-RGB-EU

---

These instructions should be read carefully and retained for future use. Note also the information presented on the appliance.

**GB** **PL** **ES** **DK**

EN: This product is only suitable for well insulated rooms or occasional use. DE: Dieses Produkt ist nur für gut isolierte Bereiche oder gelegentliche Verwendung geeignet. FR: Ce produit convient uniquement à des endroits bien isolés ou pour un usage occasionnel. IT: Questo prodotto è adatto solo per spazi ben isolati o per uso occasionale. ES: Este producto sólo es adecuado para espacios bien aislados o un uso ocasional. NL: Dit product is uitsluitend geschikt voor goed geïsoleerde ruimten of voor sporadisch gebruik. PL: Produkt ten jest odpowiedni wyłącznie do dobrze odizolowanych miejsc lub do okazjonalnego użytku. NO: Dette produktet egner seg kun for godt isolerte rom eller sporadisk bruk. RO: Acest produs este adecvat exclusiv spațiilor bine ventilate sau utilizării ocazionale. CZ: Tento výrobek je vhodný pouze do dobře izolovaných prostor nebo k příležitostnému použití. DK: Dette produkt er kun egnet til velisolerede rum eller lejlighedsvis brug. PT: Este produto somente é adequado para espaços bem isolados ou uso ocasional. SE: Denna produkt är endast avsedd för välisolerade utrymmen eller tillfällig användning. FI: Tämä tuote soveltuu ainoastaan hyvin eristettyihin tiloihin tai satunnaiseen käyttöön. SK: Tento výrobok je vhodný len pre dobre izolované priestory alebo na občasné použitie. SI: Ta izdelek je primeren le za dobro izolirane prostore ali za občasno uporabo. HR: Ovaj proizvod je pogodan samo za dobro izolirane prostore ili povremenu upotrebu. HU: Ez a termék csak jól szigetelt terekhez vagy eseti használatra alkalmas



This product complies with all the required Product Safety, Electromagnetic Compatibility and Environmental Standards. This product is fully compliant with the LVD, EMC, RoHS and Eco Design Directives.

GB.....	3
PL.....	14
ES.....	25
DK.....	36

## IMPORTANT INFORMATION

Please read this information guide carefully to be able to safely install, use and maintain your product.

Failure to follow these instructions may cause injury and/or damage and may invalidate your guarantee.

When using electrical appliances, basic precautions should always be followed to reduce the risk of fire, electrical shock and injury to persons, including the following:

- If the appliance is damaged, check with the supplier before installation and operation.
- Do not use this appliance if it has been dropped.
- Do not use outdoors.
- Do not use in the immediate surroundings of a bath, shower or swimming pool.
- Do not locate the appliance immediately below a fixed socket outlet or connection box.
- Do not use this appliance in series with a thermal control, a program controller, a timer or any other device that switches on the heat automatically, since a fire risk exists when the heater is accidentally covered or displaced.
- Do not block any of the heat outlet or air vents on this product.
- Use this appliance on a horizontal and stable surface.

This appliance can be used by children aged from 8 years and above and persons with reduced physical, sensory or mental capabilities or lack of experience and knowledge if they have been given supervision or instruction concerning use of the appliance in a safe way and understand the hazards involved. Children shall not play with the appliance. Cleaning and user maintenance shall not be made by children without supervision.

Children aged from 3 years and less than 8 years shall only switch on/off the appliance provided that it has been placed or installed in its intended normal operating position and they have been given supervision or instruction concerning use of the appliance in a safe way and understand the hazards involved. Children aged from 3 years and less than 8 years shall not plug in, regulate and clean the appliance or perform user maintenance.

Children of less than 3 years should be kept away unless continuously supervised.

**CAUTION:** Some parts of this product can become very hot and cause burns. Particular attention has to be given where children and vulnerable people are present.

**CAUTION:** In order to avoid a hazard due to inadvertent resetting of the thermal cutout, this appliance must not be supplied through an external switching device, such as a timer, or connected to a switch that is regularly switched on and off by the utility.

Although this appliance complies with safety standards, we do not recommend its use on deep pile carpets or on long hair type of rugs. Ensure that furniture, curtains or other combustible material are positioned no closer than 1 meter from the appliance.

The appliance must be positioned so that the plug is accessible. In the event of a fault unplug the appliance. Unplug the appliance when not required for long periods.

If the supply cord is damaged it must be replaced by the manufacturer or service agent or a similarly qualified person in order to avoid a hazard. Keep the supply cord away from the front of the appliance.

**WARNING:** This appliance must be earthed.

**WARNING:** In order to avoid overheating, do not cover the appliance. Do not place material or garments on the appliance, or obstruct the circulation around the appliance.

The appliance carries a DO NOT COVER warning symbol. 

**WARNING:** Risk of fire - We do not recommend the use of this appliance connected through an extension lead or any external switching device such as a plug in timer or remote control plug in adaptor. All heating appliances draw high current through the mains supply and any weakness in the design, connections or components in these devices can easily result in overheating of the connection points resulting in melting, distortion and even the risk of fire!

**WARNING:** Do not use this appliance in small rooms when they are occupied by persons not capable of leaving the room on their own, unless constant supervision is provided.

## GENERAL INFORMATION

- The appliance incorporates a flame effect, which can be used with or without heating, so that the comforting effect may be enjoyed at any time of year. Using the flame effect on its own only requires little electricity.
- The appliance is designed to be built into a surround, wall or structure.
- This appliance requires regular cleaning and maintenance. Please refer to the Maintenance section for details.
- Unpack the appliance carefully and retain the packaging for possible future use.
- Please note: Used in an environment where background noise is very low, it may be possible to hear a sound which is related to the operation of the flame effect. This is normal and should not be a cause for concern.
- This appliance must be installed on a horizontal and stable surface. Once installed, never move this appliance or lay on its back, without draining the water from sump and water tank.
- This appliance uses sound (beeps) and lighting (LED blinks) to advise you of errors. Please see troubleshooting guide for further advice.

## WATER QUALITY & CLEANING

This product contains and utilises water as an aspect of its operation. The adherence to the cleaning requirement as detailed within the instructions is necessary to ensure that risk/s through bacterial proliferation are minimised.

All internal components of Optimyst that are in contact with water, feature antimicrobial technology, that inhibits the growth of a wide range of bacteria by up to 99.99%. The product protection is effective for the useful lifetime of the product. Its performance has been independently tested to ISO 22196 standard.

- Normal clean tap water should be used in this appliance.
- In areas with hard water, a water softener (decalcifier) is recommended and more frequent cleaning and maintenance may be required.
- Unfiltered water supplied from a well or any other unmonitored supply is not recommended.
- Do not drink the water from the sump or from the water tank(s).
- The water tank, sump, sump lid, tank cap and air filters must be cleaned once every week, particularly in hard water areas. This is to remove dirt and prevent build up of limescale which could damage the product.
- Ensure any soap/cleaning detergents if used are rinsed off fully to remove any residue before reusing parts. Do not use any harsh or corrosive chemicals for cleaning as these could damage the parts.
- If you intend not using the appliance for longer than a week, drain the water from sump and water tank and dry the sump.

Technical Information, Model No: 3-STEP-RGB				
Heat Output		230V	240V	
Nominal Heat Output	$P_{Nom}$	1.16	1.26	kW
Minimum Heat Output	$P_{min}$	1.16	1.26	kW
Maximum Continuous Heat Output	$P_{max}$	1.16	1.26	kW
Auxiliary Electricity Consumption	-	-	-	-
In Standby Mode	$P_{Nom}$	0.21	0.22	W
Electronic room temperature control plus week timer				

# INSTALLATION INSTRUCTIONS

This section describes how to install and set up your fire.

## BEFORE YOU START:

- Ensure that all packing items are removed (read any warning labels carefully) and retain all packing for possible future use.
- Before connecting the appliance, check that the supply voltage is the same as that stated on the appliance.
- Ensure that the appliance is installed on a level surface.
- Make sure the appliance is switched OFF for installation.

The 3-Step can be changed to suit 3 styles; the 3 sided glass, the 2 side corner and the single front glass. The product comes set up as a single front glass. To change between models fix the suction cups to the front glass and lift the glass upwards and then down and away from the product see (Fig 5). Remove the rubber cord on the inside of the side glass at the bottom and top. Slide the side metal plate and side glass out together see (Fig 6). Separate the side glass and slide it back into place. Use the larger rubber cord to fix the side glass in place found in the instruction pack. Replace the front glass by repeating the steps above in reverse. Use the suction cups to adjust the side glass so that you have a both the front and side glass fitting correctly. Ensure that there is a gap of 300mm between the top of the fire and the underside of any shelf.

## BUILDING THE PRODUCT SURROUND/ENCLOSURE

This product can be built into a wall, surround or structure. Please take note of the product dimensions (Fig.1) and build your wall, surround or structure accordingly. Ensure that any constructed base is sufficiently strong to support the weight of the product. Suitable clearance should be provided to allow the product to be installed easily. When determining a location for the product, ensure that the unit will not be susceptible to drafts, vents, ceiling fans and other air currents. Similar to a candle, large movements of air will affect the unit's ability to create and maintain the flame effect.

If fitting this product in a fireplace opening, we recommend that;

1. You have your chimney cleaned by a competent chimney sweep.
2. You block off the chimney flue. This procedure is important for the efficient operation of the heating unit and will also reduce heat loss up the chimney.

## WALL MOUNTING THE PRODUCT

This product must be secured to a supporting wall for installation (Fig 2). Once your supporting base has been built to the required dimensions and an electrical connection has been installed, follow the steps below to install your product.

1. Using the dimensions in (Fig 1) mount the wall brace supplied on the wall in the desired location. Firmly secure the brace to the wall using 4 appropriate fixings suitable for your wall construction.
2. With two persons holding the fire by the sides, carefully manoeuvre the product into position on the constructed base and suspend the fire from the wall brace (Fig 3). Ensure the cable is accessible and not caught under the product.
3. Adjust the supporting feet using a spanner to ensure the product is level and fully supported at all sides. The base of the product should be raised above the level of the platform to allow for air circulation.
4. Tighten the screws holding the product to the wall brace to lock it in position.
5. Complete the construction of the surrounding front/side facia around the product. Ensure that there is an opening at the front for air to get into the product, see (Fig 4). This is essential for the flame effect. Also ensure that there is venting at the top of the product, this is essential for the heater to function correctly, see (Fig 3).
6. The power cord is on the back of the product. Please take note of this when constructing the surround/enclosure (Fig 1).

## VENTILATION

This product needs free ventilation from underneath to operate correctly. There are slots on the underside of the drawer, the rear of the product and along the drawer front to allow this free air through the product. The free ventilation helps keep the electronic components cool and allows the mist to rise and leave the product. Please take note of the requirement for ventilation around the product and ensure that vents are not blocked. If fitting into a surround/enclosure ensure that there is a ventilation gap to allow a clear path for the air to get into the product.

## ELECTRICAL CONNECTION

Plug the fire into a 16amp 230/240 Volt outlet located within 1m of the product. Be sure to have access to the plug after installation to allow for disconnection. Ensure that the supply cable exits at the back of the fire to suit your supply socket location and is not trapped under the fire such that it might cause it to be damaged.

## FILLING THE WATER TANK

Before powering on the product for the first time, ensure that a full water tank has been placed on the product. Open the drawer and remove the water tank from its location on top of the sump (Fig 7) and open it by unscrewing the orange cap (Fig 8). The tank should be filled with clean tap water only - Refer to WATER QUALITY & CLEANING for more details. When the tank is replaced on top of the sump, it will take about one minute for the tank to empty into the sump. Allow the sump to fill fully before switching on the product. Once filling is complete, the tank can be refilled and replaced on top of the sump. This will allow for the maximum capacity of water to be stored in the product. Close the drawer when filled.

# OPERATING THE PRODUCT

This section describes how to activate your fire using either the manual controls or remote control.

## MAINS SWITCH

Open the drawer to access the control panel. The mains switch is located on the module and controls the electricity to the appliance (Fig 9A).

Note: This switch must be in the 'ON' ( I ) position for each appliance to operate.













## MIST EXTRACTION FAN

This product is fitted with a mist extraction fan to reduce condensation on the glass during operation. The fan can be switched to High or Low speed setting, depending on flame intensity.

Open the drawer to access the control panel. The mist extraction fan switch (Fig 10B) is located beside the manual controls (Fig 10A).

## MANUAL CONTROLS (TETHERED RECEIVER UNIT)

The product is fitted with manual controls on a tethered receiver unit, which must be connected to operate the product. This also acts as the receiver unit for the remote control operation. The manual controls are located inside the drawer on the front of the product (Fig 10A). Particular care should be given after installation to ensure the receiver jack is fully connected to ensure the product functions correctly.

MANUAL & REMOTE CONTROL ICONS		
	Standby	Press to turn on the unit or to put it into standby mode. There is a brief delay after pressing this button before the unit turns on. Note: When the unit is turned on there is a 45 second warm up sequence before the flame effect starts.
	Flame Intensity	Select on remote to control up/down or press  or  on manual controls to desired Flame intensity
	Flame Theme	Select on remote to control up/down or press repeatedly on manual controls to cycle through the different Flame themes below: 1 - Natural Flame 2 - Blue 3 - Violet 4 - Red 5 - Aquamarine 6 - Prism Mode - the flames will cycle through the different colours.
	Volume and crackle sound	Press to turn the sound ON/OFF
	Heat On / Manual Mode	Press to turn heat on/off on manual controls. Press to turn heat on with remote.
	Heat Off (Remote)	Press to turn heat off with remote.
	Brightness	Press repeatedly to cycle the Flame brightness settings: B1 - Brightness level 1 B2 - Brightness level 2 B3 - Brightness level 3 B4 - Brightness level 4 B5 - Brightness level 5 B6 - Pulsating effect
	Date/Time (Remote)	Press to adjust Date/Time on Remote handset.
	Timer Schedule (Remote)	Press to select Timer Schedule function.
	Adaptive Start (Remote)	Indicates if Adaptive Start is enabled on product.
	Bluetooth (main module)	Press this button as alternative method to pairing new handset to the product (the product will beep and blink). Confirm pairing with Enter button on handset.

# REMOTE CONTROL

- 1 Display Screen
- 2 'Menu' Button
- 3 'Back' Button
- 4 'Advance' Button(ADV)
- 5 'Up and Down' Arrows
- 6 'Enter' Button (Press to Activate the Remote)

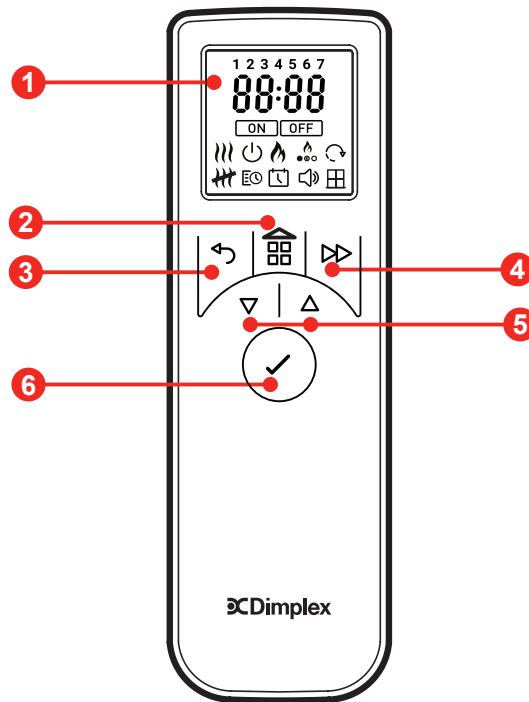

## TO FIT THE BATTERIES

The remote control is supplied with 2xAA batteries in a bag. Lift off the battery cover on the back of the remote control and insert the batteries taking note of the polarity.



Batteries must be recycled or disposed of properly.  
Check with your Local Authority or Retailer for recycling advice in your area .

Frequency band(s) this product operates in: 2.4GHz





Maximum radio-frequency power transmitter in the frequency band(s) this product operates in: 2.71dBm





## PAIRING THE REMOTE CONTROL

The remote control has already been paired to your product during factory assembly. In the unlikely event that the remote control disconnects from the product, or you obtain a spare remote control, you will need to complete the pairing process:





1. Open the drawer and press the rocker switch to the on (I) position. You should hear an audible beep.
2. Press and hold 'Button 6' until PAIR appears on the display
3. Bring the remote control close to the product where the receiver is. See (Fig 11)
4. The product will start to beep and blink
5. Press 'Button 6' to complete the pairing process. The product will go into standby mode.

## CREATING YOUR PERFECT OPTIMYST EFFECT



With Optimyst technology you can create a flame effect that is unique to you. First ensure the appliance is on by pressing the main switch to I (Fig 10). To turn on the flames press the  button on the manual controls. If using the remote, press the ENTER button to activate and use the  or  buttons to navigate to the  icon and press ENTER to select.

**FLAME COLOUR:** There are 6 colour themes to choose from. To adjust the flame colour, navigate to colour icon  on the remote and press enter. Use  or  to toggle between options 1 to 6 flame themes and ENTER to select. On the manual controls press the  repeatedly to cycle through the colours.

TIP: Orange is the go to colour for a traditional authentic look, but when it is time for a celebration switch to the Prism theme that cycles through a rainbow of colours. In summer time blue is both cooling and calm, whilst green always draws attention at Halloween.

**FLAME INTENSITY:** You can adjust the flame intensity by selecting  and press ENTER to adjust. There are 6 levels to choose from, press  or  to adjust intensity, F1 being the lowest setting and F6 being the highest setting. On the manual controls press the  and  buttons to adjust the flame to your desired level. Please give the flame generator time to react to the changes you make.

TIP: Lower levels give a gentle slow flame, higher levels a faster fuller flame.

**FLAME BRIGHTNESS:** During spring and summer when the days are longer you may need to increase the brightness of the flame to make it more vivid. Select the brightness icon  on the remote and press enter. Use  or  to adjust



brightness options 1 to 6 and ENTER to select.

TIP: depending on the lighting, surrounding décor colours and airflow in the room, making adjustments the flame intensity, colour and brightness can make a real difference to you look and feel of this fireplace.

**SOUND:** For authenticity you can add the sound of crackling logs to the flame effect. Select the 🔊 icon on the remote to adjust the sound level by pressing ▽ or ▲ followed by ENTER to select. On the manual controls the 🔊 button turns the sound on/off.

Once you have made your adjustments to both the flame height and crackling sound, the appliance will keep these settings even if you power off the appliance by either the on/standby button or by the main switch. The next time you switch on the appliance, it will start up as normal, wait 45 seconds for the flames to start and then revert to the adjusted settings.

## SETTING THE DATE AND TIME

To set the date and time on the heater; with the remote control activated navigate UP/DOWN button to Date & Time icon

1. Press Enter when the 🕒 is blinking
2. Press ▽ and ▲ to set the Hour, press Enter
3. Press ▽ and ▲ to set the Minutes, press Enter to confirm the time
4. Press ▽ and ▲ to set the Day, press Enter
5. Press ▽ and ▲ to set the Month, press Enter
6. Press ▽ and ▲ to set the Year, press Enter to confirm the year
7. Press ▽ and ▲ to select ON/OFF for the Daylight saving time, press Enter to confirm and returns to home screen.

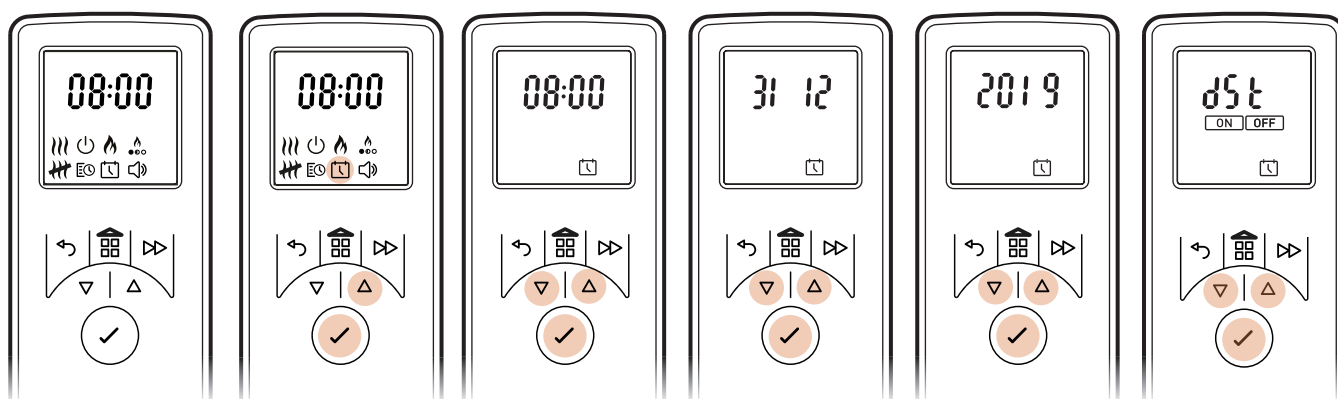

## MODES OF OPERATION

**MANUAL MODE (HEAT ON CONSTANT) 🔥:** Select to choose a constant heat mode. This mode heats the room to the temperature you have set the remote control to. Note: This mode ignores the User Timer and maintains the displayed temperature.

1. Press Menu Button
2. Press ▽ or ▲ to highlight the 🔥 symbol
3. Press Enter to Confirm
4. Use ▽ and ▲ to adjust to the desired room temperature. Note the default temperature setting is 21°C and the maximum temperature set point on the product is 30°C.
5. To turn Heat OFF, Press the Menu 🏠 or Back ↶ button, then use ▽ or ▲ to highlight the 🔥 symbol and press Enter to select.
6. While in Manual mode menu (Temp displayed as below) the user can choose between HI/LO heat output by pressing the Advance button ⏩ followed by ▽ or ▲ to highlight and Enter to select.

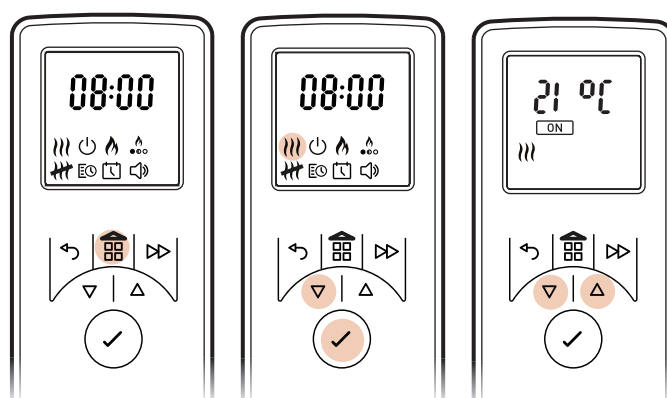



**TIMER SCHEDULE MODE** : Provides greatest flexibility to the user. Four times slots are available throughout the day and these can be customised for each day of the week.

**CHOOSING AND SETTING A TIMER SCHEDULE.**

User Timer - To re-programme the factory default Timer Modes: with the remote control activated, navigate UP/DOWN button to user timer

1. Press Enter when  is blinking
2. Press  $\Delta$  once EDIT icon blinks then press Enter  
 \*Days of the weeks are now displayed at the top of the screen\*  
 Day 1 = Monday, Day 2 = Tuesday, Day 3 = Wednesday, Day 4 = Thursday, Day 5 = Friday, Day 6 = Saturday, Day 7 = Sunday
3. Press  $\Delta$  to navigate to the desired day and Press Enter to Select
4. P1 will be displayed on screen
5. Press Enter to select P1, or to navigate to P2, P3 or P4 press  $\Delta$  and press Enter to select
6. ON will be displayed
7. Press  $\nabla$  or  $\Delta$  to adjust the ON Hour time, press Enter to Confirm
8. Press  $\nabla$  or  $\Delta$  to adjust the ON Minute time, press Enter to Confirm
9. Press  $\nabla$  or  $\Delta$  to adjust the Temperature setting, press Enter to Confirm
10. OFF will be displayed
11. Press  $\nabla$  or  $\Delta$  to adjust the OFF Hour time, press Enter to Confirm
12. Press  $\nabla$  or  $\Delta$  to adjust the OFF Minute time, press Enter to Confirm

Press Enter to modify Programme P2, follow steps 5-12, Press  $\Delta$  to skip to P3  
 Press Enter to modify Programme P3, follow steps 5-12, Press  $\Delta$  to Skip to P4  
 Press Enter to modify Programme P4, follow steps 5-12

To copy newly programmed P1-P4 heating programmes to other days, press and hold ADV button COPY will be displayed then navigate UP/DOWN buttons to other days, while the day flashing press and hold ENTER button to paste, PASTE will be displayed to confirm the setting.

Press BACK button user timer screen is displayed, navigate UP/DOWN button to flash ON and press ENTER to confirm the user timer setting. During this setting product will turn off and turn on for the time you selected.

To turn off the User timer, activate the remote control by pressing the ENTER button, heater OFF time will be displayed, press the MENU button which takes to home screen, navigate to  and press ENTER, ON blinks, press  $\nabla$  once while OFF blinks press ENTER to confirm. Now the timer is turned OFF which is indicated by one beep sound.

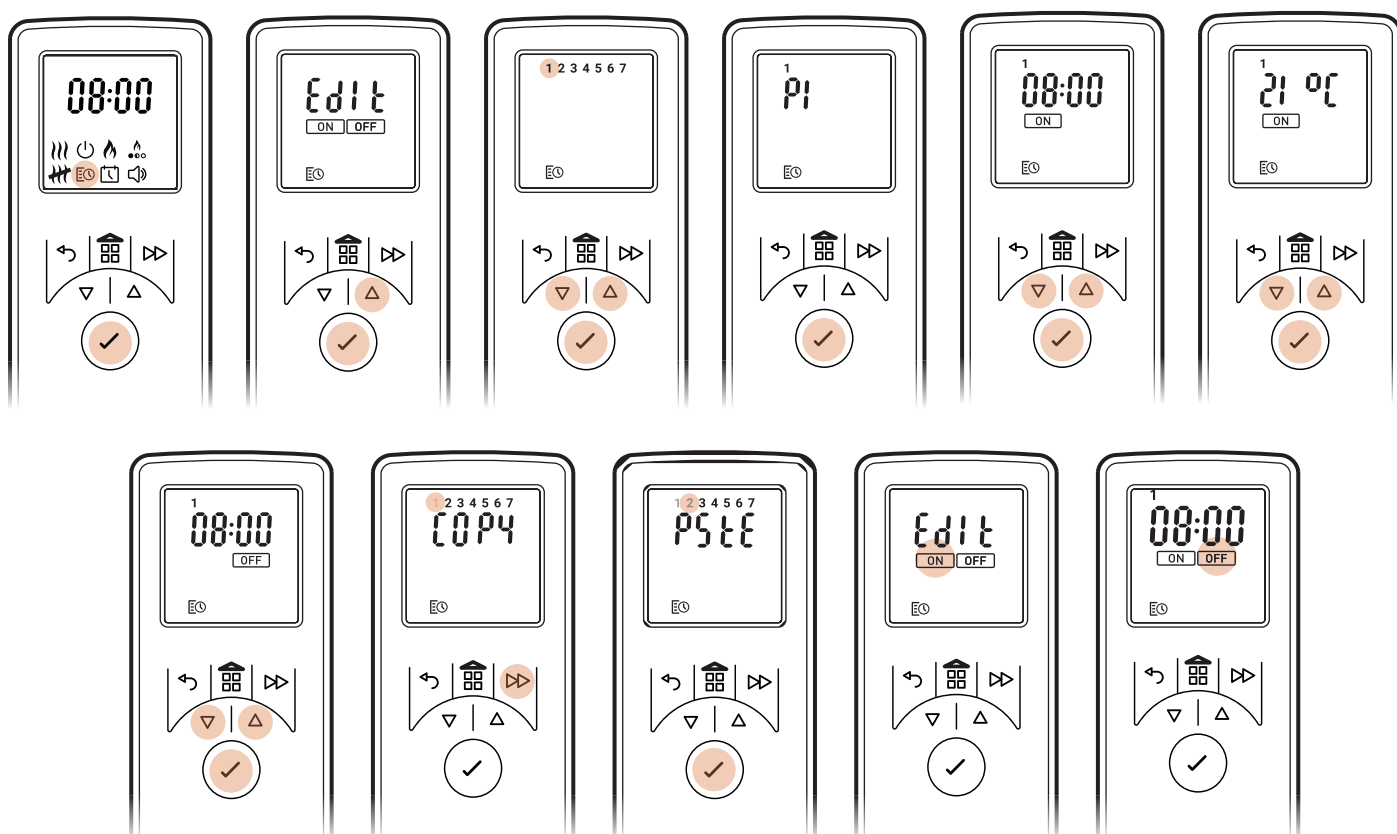



## THERMAL SAFETY CUT-OUT

A thermal safety cut-out is incorporated in the fan heater to prevent damage due to overheating. This can happen if the heat outlet was restricted in any way. If the cut-out operates, unplug the heater from the socket outlet and allow approximately 10 minutes before reconnecting. Before switching the heater back on remove any obstruction that may be restricting the heat outlet, then continue normal operation.

## ADVANCE MENU OPTIONS

The Eco handset is equipped with advanced menu options to further enhance the product functionality. To access: Press the Menu  to go to the home screen.

Press and Hold the Menu  and Advance button  at same time for 3 seconds to access the Advance menu options. Use the  $\nabla$  or  $\Delta$  to go to desired menu & press ENTER to select.

## RUNBACK TIMER

The product will go to standby after designated period.

Select ON using  $\nabla$  or  $\Delta$  (will be flashing) and Enter to go to time menu.

Press  $\nabla$  or  $\Delta$  to highlight desired preset time period (30min, 1hr, 1.5hr, 2hr, 4hr, 8hr) and ENTER to select.

Will highlight  on screen when active.

## SET BACK POINT

The maximum temperature set point on the product is 30°C You have the option to reduce this set point.

## ADAPTIVE START

 The built-in electronics in this appliance have a learning function with regards to how long it takes to heat up a room. Having learnt how quickly it can heat up your room, the appliance is able to turn on at just the right time in order to get the room up to a comfortable temperature when you want it. For example, if you get up at 7am, you would normally have to guess when to turn the heating on in order for it to pre-heat the room in time. Depending on how cold it is outside, this could mean the room is still cold when you have to get out of bed, or mean that its been warm for half an hour before it needed to be. Adaptive Start means that if you select 21°C at 7am, the heater will turn on exactly when it needs to in order to meet this target, running for shorter periods of time when the weather is mild, and ensuring the room is nice and warm in the winter. The Adaptive Start function will automatically activate when you use the Timer Mode.

## FROST PROTECT

Frost protect mode prevents the room from freezing. The heater will turn on if the room temperature drops below 7°C.

Will indicate  on the screen when active.

## TEMPERATURE UNITS DISPLAY

User can change the Units of the temperature (°C and °F). Use  $\nabla$  or  $\Delta$  to select and ENTER to confirm.

## FLAME CONNECT APP

The fireplace is capable of being controlled using the Flame Connect App for mobile devices. This is available to download to your device from Google Play or Apple App stores. Follow the on screen instructions for set-up.

NOTE: The fireplace will not operate using the provided remote control when the app is open on a mobile device.



## LOW WATER / REFILLING THE WATER TANKS

When the water tanks have emptied and the water level in the product is getting low, the product will flash its LEDs twice and beep twice. The product will operate for a further 15 minutes before beeping once and switching into low water mode. For products being operated with the LED log fuel bed, only the fuel bed will remain illuminated while in low water mode. At this point, the product can either be switched into stand-by mode using the remote control or Bluetooth receiver or the product can be refilled with water. Refilling the product with water will cause the product to restart automatically.

To refill the tank, open the drawer and remove the water tank from its position on top of the sump. Refill the water tank using filtered/decalcified water only. The tank can then be replaced on top of the sump. If the product was not switched into stand-by mode after experiencing low later, the product will restart automatically after about 20 seconds of refilling.

# MAINTENANCE

## GENERAL TIPS

Only use clean tap water in this appliance. Refer to Water Quality & Cleaning section for details.

Always ensure that the appliance is sitting on a level surface.

If you intend not using the appliance for longer than a week, remove and empty the sump and water tank.

Once installed, never move this appliance or lay on its back, without draining the water from sump.

## CLEANING

**WARNING:** Always press Switch 'A' to the 'OFF' (0) position (Fig 9) and disconnect from the power supply before cleaning the fire.

We recommend cleaning the following components once every week, particularly in hard water areas:

Tank cap and seal (Fig 8), Nozzle (Fig 16), Transducer (Fig 17), Sump (Fig 18) & Air filter (Fig 19).

For general cleaning use a soft clean duster – never use abrasive cleaners.

To remove any accumulation of dust or fluff, the soft brush attachment of a vacuum cleaner should occasionally be used.

## SUMP

1. Open the drawer & press switch 'A' to the 'OFF' (0) position (Fig 9)
2. Remove the water tank from its position on top of the sump.
3. Disconnect the electrical connector to the transducers, located on the right side of the sump. (Fig 14).
4. There are two orange clips holding down the nozzle on the sump; one on the left and one on the right hand side of the nozzle. On the left side, press in the clip with one hand and with the other lift the nozzle out of the clip. Repeat this for the right side (Fig 15). The nozzle can now be lifted up and placed aside (Fig 16).
5. Gently lift up the sump (Fig 17), taking care to keep it level so as not to spill any water. Sit the sump in the sink.
6. Carefully empty the sump into the sink taking note that the transducer (Fig 17) is held in place by a retaining clip.
7. Put a small amount of washing up liquid into the sump, and using a soft brush, gently clean all surfaces in the sump and gently clean the transducer including the cone and metal discs located in the top grooved surface.
8. When cleaned, thoroughly rinse the sump with clean water to remove all traces of washing up liquid.
9. Clean the nozzle with a soft brush and flush out thoroughly with water.
10. Reverse the above steps 1 – 6 to reassemble.

## TRANSDUCER

The transducer is a consumable item and may need to be replaced through time, depending on its usage. Replacement transducers can be purchased from your dealer. The transducer is fixed in the sump with a plastic clip (Fig 17).

If you need to replace your transducer:

1. Follow the steps 1-5 in the CLEANING - Sump section under 'Maintenance' to gain access to the transducer.
2. Press the clip back and lift the transducer upwards out of its holder.
3. Place the new transducer into the sump, ensuring the its cable does not sit over the cone.
4. Reverse the above steps to reassemble the nozzle and sump.

## AIR FILTER

1. Open the drawer to access the air filter at the rear of the module.
2. Gently slide the air filter upwards out of its plastic holder. (Fig 19)
3. Gently rinse with water in the sink and dry with fabric towel.
4. Replace the filter making sure that the coarse black filter is facing outwards.
5. Replace the fuel bed.

## NOZZLE INSERTS

Nozzle inserts have been supplied and fitted into the nozzle opening. These are used to alter the profile of the flame effect but can be removed if a different flame profile is preferred. To remove, lift up the 2 small D shaped taps to loosen the insert, then it can be pulled out.

Alternative blocking inserts have also been supplied to block off sections of the flame. To fit them, first remove the existing inserts. Break the blocking inserts to the required length and place in the nozzle opening in the desired location. Ensure the inserts are orientated correctly before pushing down to snap into position. See Fig 13 for further details.

## TROUBLESHOOTING

The product has been designed to highlight particular errors by flashing the on board LED lights. The lights will flash a number of times corresponding to the error that is occurring. Please see the table below for the explanation of the errors.

Symptom	Cause	Corrective Action
Product will not operate.	Electrical connection issue Product not switched on	Ensure product has working electrical connection. Ensure mains rocker switch on (Fig 9A)
Product will not operate. The LED fuel bed only operates.	Low water reading Product is not level	Refill the water tank(s) of the product. See "Filling the Water Tanks" above. Ensure the product is level by checking the on-board level.
LEDs blink twice and product beeps twice	Product is approaching low water	Refill the water tank(s) of the product. See "Filling the Water Tanks" above.
Product will not operate. LEDs continuously blink twice every 8 seconds	Low water reading	Refill the water tank(s) of the product. See "Filling the Water Tanks" above.
Product will not operate. LEDs continuously blink three times every 8 seconds	Time from max level to min level is too short. Conflicting water level readings (min and max level being read at the same time.)	Ensure there are no leaks in the sump. Ensure that the floats are moving freely within the sump. Ensure the product is level.
Product will not operate. LEDs continuously blink four times every 8 seconds	Fill time from min to max level has been exceeded	Refill the water tank(s) of the product. See "Filling the Water Tanks" above.
Product will not operate. LEDs continuously blink once every 8 seconds	Overflow Detection	Switch off the product and the water supply. Contact your dealer for assistance.
Little or No Mist Generation	Transducer not operating correctly Transducer is dirty Transducer is not sitting correctly in sump Fan is obstructed or blocked Nozzle is not on sump correctly Nozzle is blocked	Check operation of transducer Clean sump and transducer thoroughly Switch off product, take nozzle off sump and ensure transducer is fitted in sump correctly Remove air filter and clean. Ensure it is placed back in product correctly. Ensure Nozzle is sitting on sump correctly Clean sump, transducer and nozzle thoroughly
The flame effect has too much smoke.	Flame effect setting is too high	Turn down the flame effect. Give the product time to adjust to the new setting
Bluetooth Receiver stops working	Loose connection	Check connection to the receiver (Fig 12)
Remote Control stops working	Bluetooth range issue Bluetooth Receiver connection is loose Remote control batteries need replacing	Check positioning of Bluetooth Receiver. Ensure it is not encased in metal or concrete. Check connection to the receiver (Fig 12) Replace with new batteries of same type.

## ADDITIONAL INFORMATION

### AFTER SALES SERVICE

Your product is guaranteed for two years from the date of purchase. Within this period, we undertake to repair or exchange this product free of charge (excluding transducer discs & subject to availability) provided it has been installed and operated in accordance with these instructions. Your rights under this guarantee are additional to your statutory rights, which in turn are not affected by this guarantee.

For initial help and support, first contact the retailer from whom the appliance was bought. Please ensure that you have the model reference and serial number of the appliance when making enquiries. These numbers are available on the appliance rating label (See Fig 10A).

For further details please visit [www.dimplexfires.com](http://www.dimplexfires.com)

### RECYCLING



At the end of the electrical products useful life it should not be disposed of with household waste. Please recycle where facilities exist. Check with your Local Authority or retailer for recycling advice in your area.

## PATENT / PATENT APPLICATION

Products within the Optimyst range are protected by one or more of the following patents and patent applications:

Great Britain GB2460259B, GB2475794B, GB2418014, EP2029941, GB2436212, GB2402206B

United States US8413358, US8136276, US7967690, US8574086

Russia RU2434181

European EP2029941, EP2315976, EP1787063 (A1), EP2388527, EP2029941,

China CN101883953A, CN102105746A, CN101057105 (A), CN101438104

Australia AU2009248743A1, AU2007224634

Canada CA2725214, CA2579444, CA2645939

South Africa ZA2008/08702

Mexico MX2008011712

South Korea KR101364191

Japan JP5281417, JP5496291

Brazil BRP10708894

India 4122/KOLNP/2008

New Zealand NZ571900

## WAŻNE INFORMACJE

Przeczytaj uważnie niniejszą instrukcję, aby móc bezpiecznie zainstalować swój produkt oraz używać i konserwować go.

**Nieprzestrzeganie niniejszych instrukcji może doprowadzić do obrażeń ciała i/lub szkód, jak też unieważnić gwarancję na produkt.**

Podczas korzystania z urządzeń elektrycznych należy zawsze przestrzegać podstawowych środków ostrożności, aby zmniejszyć ryzyko pożaru, porażenia prądem elektrycznym i obrażeń ciała, w tym:

- Jeśli urządzenie jest uszkodzone, przed jego instalacją i uruchomieniem należy skontaktować się z dostawcą.
- Nie używaj tego urządzenia, jeśli zostało upuszczone.
- Nie używaj na zewnątrz.
- Nie używaj w bezpośrednim sąsiedztwie wanny, prysznicza lub basenu.
- Nie umieszczaj urządzenia bezpośrednio pod stałym gniazdkiem elektrycznym lub skrzynką przyłączeniową.
- Nie używaj tego urządzenia szeregowo z mechanizmem kontroli termicznej, kontrolerem programów, timerem ani żadnym innym urządzeniem, które włącza ogrzewanie automatycznie, ponieważ w razie przypadkowego przykrycia lub przemieszczenia grzejnika zachodzi ryzyko pożaru.
- Nie blokuj żadnego z wylotów ciepła ani otworów wentylacyjnych na tym urządzeniu.
- Używaj tego urządzenia na poziomej i stabilnej powierzchni.

To urządzenie może być używane przez dzieci w wieku od 8 lat i osoby o ograniczonych zdolnościach fizycznych, sensorycznych lub umysłowych lub nieposiadające doświadczenia i wiedzy, jeśli są nadzorowane lub zostały poinstruowane w zakresie bezpiecznego korzystania z urządzenia i rozumieją związane z tym zagrożenia. Dzieciom nie wolno bawić się urządzeniem. Czyszczenie i konserwacja nie mogą być wykonywane przez dzieci bez nadzoru.

Dzieci w wieku od 3 lat do mniej niż 8 lat mogą włączać lub wyłączać urządzenie tylko wtedy, gdy zostało ono umieszczone lub zainstalowane w przewidzianej dla niego normalnej pozycji roboczej, a dzieci są nadzorowane lub zostały poinstruowane w zakresie korzystania z urządzenia w bezpieczny sposób i rozumieją związane z tym zagrożenia. Dzieciom w wieku od 3 lat do poniżej 8 lat nie wolno podłączać, regulować i czyścić urządzenia ani przeprowadzać jego konserwacji.

Dzieci w wieku poniżej 3 lat należy trzymać z daleka od urządzenia, chyba że są pod stałym nadzorem.

**OSTRZEŻENIE:** Niektóre części tego produktu mogą bardzo się nagrzać i spowodować oparzenia. Szczególną uwagę należy zwrócić na miejsca, w których przebywają dzieci i osoby podatne na zagrożenia.

**OSTRZEŻENIE:** Aby uniknąć niebezpieczeństwa wynikającego z nieumyślnego zresetowania wyłącznika termicznego, tego urządzenia nie wolno zasilać za pomocą zewnętrznego urządzenia przełączającego, takiego jak timer, ani podłączać do przełącznika, który jest regularnie włączany i wyłączany przez zakład użyteczności publicznej.

Mimo że niniejsze urządzenie zgodne jest ze standardami bezpieczeństwa, nie zalecamy używania go na wykładzinach lub dywanach z długim włosiem. Upewnij się, że meble, zasłony lub inne materiały łatwopalne znajdują się nie bliżej niż 1 metr od urządzenia.

Urządzenie musi być umieszczone tak, aby wtyczka była łatwo dostępna. W przypadku usterki należy odłączyć urządzenie od źródła prądu. Odłącz urządzenie od prądu, jeśli nie jest potrzebne przez długie okresy.

Jeśli kabel zasilający uległ uszkodzeniu, powinien zostać zastąpiony przez producenta, serwisanta lub inną wykwalifikowaną osobę, aby uniknąć zagrożenia. Kabel zasilający należy trzymać z daleka od przodu urządzenia.

**UWAGA:** Urządzenie należy uziemić.

**UWAGA:** Aby uniknąć przegrzania, nie przykrywaj urządzenia. Nie kładź materiałów lub odzieży na urządzeniu ani nie utrudniaj krążenia powietrza wokół urządzenia.

Urządzenie jest opatrzone symbolem ostrzegawczym DO NOT COVER (NIE ZAKRYWAĆ). 

**UWAGA:** Ryzyko pożaru — nie zalecamy używania tego urządzenia podłączonego za pomocą przedłużacza lub jakiegokolwiek zewnętrznego urządzenia przełączającego, takiego jak podłączany timer lub podłączany adapter do pilota. Wszystkie urządzenia grzewcze pobierają dużą ilość prądu z sieci zasilającej, a wszelkie niedociągnięcia w konstrukcji, połączeniach lub komponentach tych urządzeń mogą łatwo doprowadzić do przegrzania punktów połączeń, powodując stopienie, zniekształcenie, a nawet ryzyko pożaru!

**UWAGA:** Nie należy używać tego urządzenia w małych pomieszczeniach, w których przebywają osoby niebędące w stanie samodzielnie opuścić pomieszczenia, chyba że zapewniony jest ich stały nadzór.



## INFORMACJE OGÓLNE

- Urządzenie wyposażone jest w efekt płomienia. Można używać go z ogrzewaniem lub bez ogrzewania, co umożliwi cieszenie się tym kojącym efektem przez cały rok. Używanie samego efektu płomienia nie wywołuje dużego zużycia prądu.
- Niniejsze urządzenie zaprojektowano tak, aby można było wstawić je w obudowę, ścianę lub inną konstrukcję.
- Urządzenie wymaga regularnego czyszczenia i konserwacji. Szczegóły można znaleźć w rozdziale Konserwacja.
- Rozpakuj urządzenie ostrożnie i zachowaj opakowanie w celu potencjalnego użycia w przyszłości.
- Prosimy zauważyć: w środowisku o bardzo niskim poziomie hałasu może być słyszalny dźwięk wynikający z działania efektu płomienia. Jest to normalne i nie trzeba się tym niepokoić.
- Urządzenie należy zainstalować na poziomym i stabilnym podłożu. Po instalacji nie należy nigdy przenosić urządzenia ani kłaść go na plecach bez uprzedniego opróżnienia zbiornika wytwarzającego mgłę i zbiornika na wodę.
- Urządzenie wykorzystuje sygnały dźwiękowe i światła (mignięcia świateł LED), aby informować użytkownika o błędach. Dalsze porady można znaleźć w Przewodniku rozwiązywania problemów.

## JAKOŚĆ WODY I CZYSZCZENIE

Niniejszy produkt ma zbiorniki na wodę i wymaga jej do działania. Przestrzeganie wymogów dotyczących czyszczenia, jak opisano je w niniejszej instrukcji, jest konieczne, aby zminimalizować ryzyko związane z namnażeniem się bakterii.

Wszystkie komponenty wewnętrzne urządzenia Optimyst wchodzące w kontakt z wodą wyposażone są w technologię przeciwdrobnoustrojową, która niemal całkowicie hamuje wzrost szerokiej gamy bakterii (do 99,99%). Ochrona produktu jest skuteczna przez jego okres użyteczności. Działanie produktu przetestowano niezależnie zgodnie ze standardem ISO 22196.

- W niniejszym urządzeniu należy używać zwykłej, czystej wody z kranu.
- Na obszarach z wodą twardą zaleca się stosowanie zmiękczacza wody (odkamieniacza) i mogą być konieczne częstsze czyszczenie i konserwacja.
- Woda niefiltrowana dostarczana ze studni lub dowolnego innego niemonitorowanego źródła nie jest zalecana.
- Nie należy pić wody ze zbiornika wytwarzającego mgłę ani zbiornika(-ów) na wodę.
- Zbiornik na wodę i jego nakrętkę oraz zbiornik wytwarzający mgłę i jego pokrywę należy czyścić raz w tygodniu, szczególnie na obszarach z twardą wodą. Robi się to w celu usunięcia brudu i uniknięcia gromadzenia się kamienia, co mogłoby doprowadzić do uszkodzenia produktu.
- Upewnij się, że mydło lub detergenty zostały w pełni spłukane. Ich pozostałości muszą zostać usunięte przed kolejnym użyciem urządzenia. Nie należy używać silnych lub korozyjnych środków chemicznych do czyszczenia urządzenia, ponieważ może to prowadzić do uszkodzenia jego części.
- Jeśli zamierzasz pozostawić urządzenie nieużywane przez ponad tydzień, wylej wodę ze zbiornika wytwarzającego mgłę i zbiornika na wodę oraz osusz zbiornik wytwarzający mgłę.

Informacje techniczne, Nr modelu: 3-STEP-RGB				
Moc cieplna		230 V	240 V	
Nominalna moc cieplna	$P_{\text{Nom}}$	1,16	1,26	kW
Minimalna moc cieplna	$P_{\text{min}}$	1,16	1,26	kW
Maksymalna ciągła moc cieplna	$P_{\text{max}}$	1,16	1,26	kW
Zużycie pomocniczej energii elektrycznej	-	-	-	-
W trybie czuwania	$P_{\text{Nom}}$	0,21	0,22	W
Elektroniczna kontrola temperatury pomieszczenia plus timer tygodniowy				



# INSTRUKCJE INSTALACJI

Niniejszy rozdział opisuje, jak zainstalować i skonfigurować kominek.

## ZANIM ROZPOCZNIESZ:

- Upewnij się, że opakowanie zostało usunięte w całości (przeczytaj uważnie wszystkie etykiety ostrzegawcze) i zachowaj opakowanie w celu potencjalnego użycia w przyszłości.
- Zanim podłączysz urządzenie, sprawdź, czy napięcie zasilające jest takie samo jak to umieszczone na urządzeniu.
- Upewnij się, że urządzenie zainstalowane jest na poziomej powierzchni.
- Sprawdź, czy urządzenie jest wyłączone (w pozycji OFF) przed instalacją.

Model 3-Step można zmienić, aby dostosować go do 3 stylów: oszklenia z trzech stron, kąta z dwoma bokami i pojedynczej szyby przedniej. Ustawienie domyślne produktu to pojedyncza szyba przednia. Aby zmienić model, umocuj przyssawki do szyby przedniej i unieś szybę w górę, a następnie w dół i w kierunku przeciwnym do produktu (patrz rys. 5). Usuń przewód gumowy ze środka szyby bocznej na jej dole i górze. Wsuń jednocześnie boczną płytę metalową i szybę boczną (rys. 6). Oddziel szybę boczną i wsuń ją z powrotem na miejsce. Użyj dużego przewodu gumowego, dołączonego do zestawu z instrukcją, do umocowania szyby bocznej w miejscu. Wstaw szybę przednią, powtarzając opisane wyżej kroki w odwrotnej kolejności. Użyj przyssawek do ustawienia szyby bocznej w taki sposób, aby zarówno szyba przednia, jak i boczna były umocowane prawidłowo. Upewnij się, że pomiędzy górą kominka a spodem jakiegokolwiek półki jest przerwa o długości co najmniej 300 mm.

## SKŁADANIE OBUDOWY LUB OSŁONY PRODUKTU

Niniejszy produkt można wstawić w obudowę, ścianę lub inną konstrukcję. Prosimy wziąć pod uwagę wymiary produktu (rys. 1) i złożyć ścianę, obudowę lub inną konstrukcję w stosowny sposób. Upewnij się, że zbudowana podstawa jest wystarczająco mocna, aby mogła unieść produkt. Zachowaj odpowiedni odstęp między elementami, aby umożliwić łatwą instalację. Wybierając miejsce na instalację produktu, upewnij się, że urządzenie nie będzie poddane działaniu przeciągów, otworów wentylacyjnych, wentylatorów sufitowych ani innych prądów powietrza. Tak jak w przypadku świecy, duże ruchy powietrza będą miały wpływ na zdolność tworzenia i podtrzymywania efektu płomienia przez urządzenie.

Jeśli produkt instalowany jest w dole przewodu kominowego, zalecamy podjęcie następujących kroków:

1. Komin powinien oczyścić kompetentny kominarz.
2. Przewód kominowy należy zablokować. Opisana tu procedura jest ważna dla wydajnego działania jednostki grzewczej, a ponadto będzie pomocna w redukcji utraty ciepła przez komin.

## MONTAŻ NAŚCIENNY PRODUKTU

Ten produkt trzeba zamocować do ściany nośnej w celu instalacji (rys. 2). Po zbudowaniu podstawy wspierającej zgodnie z wymaganymi wymiarami i zainstalowaniu połączenia elektrycznego wykonaj niżej opisane kroki, aby zainstalować produkt.

1. Wykorzystując wymiary na (rys. 1), zamocuj wspornik ścienny w wybranym miejscu na ścianie. Mocno przymocuj wspornik do ściany, używając czterech mocowań odpowiednich do konstrukcji ściany.
2. Kominek, trzymany mocno z obu stron przed dwie osoby, należy ostrożnie wstawić na miejsce na zbudowanej podstawie i zawiesić go na wsporniku ściennym (rys. 3). Należy upewnić się, że kabel jest dostępny i że nie został zablokowany pod produktem.
3. Nóżki podtrzymujące produkt można ustawić kluczem, aby upewnić się, że produkt ustawiony jest poziomo i w pełni podtrzymywany ze wszystkich stron. Podstawa produktu powinna znajdować się nad poziomem platformy, aby umożliwić krążenie powietrza.
4. Dokręć śruby utrzymujące produkt do wspornika ściennego, aby umocować urządzenie w wybranej pozycji.
5. Dokończ budowę okalających produkt ścianek przednich lub bocznych. Upewnij się, że na przodzie urządzenia jest luka umożliwiająca dostęp powietrza (patrz rys. 4). Jest to niezbędne do funkcjonowania efektu płomienia. Upewnij się także, że na wierzchu urządzenia znajdują się otwory wentylacyjne. Jest to niezbędne do jego prawidłowego funkcjonowania (patrz rys. 3).
6. Kabel zasilający znajduje się z tyłu produktu. Prosimy wziąć to pod uwagę, konstruując obudowę lub osłonę (rys. 1).

## WENTYLACJA

Ten produkt wymaga nieograniczonej wentylacji od spodu, aby prawidłowo działać. Otwory, które umożliwiają nieograniczony przepływ powietrza przez produkt, znajdują się w spodniej części szuflady, na tyle produktu oraz wzdłuż przodu szuflady. Nieograniczona wentylacja pomaga w utrzymywaniu niskiej temperatury produktu oraz pozwala na unoszenie się i znikanie mgły. Prosimy zapoznać się z wymogami dotyczącymi wentylacji produktu i upewnić się, że otwory wentylacyjne nie są zablokowane. Wpasowując produkt do obudowy lub osłony, należy upewnić się, że pozostawia się lukę wentylacyjną umożliwiającą przyływ powietrza do produktu.

## POŁĄCZENIE ELEKTRYCZNE

Podłącz grzejnik do gniazdka o natężeniu 16 A i napięciu 230/240 V zlokalizowanego w odległości maksymalnie 1 m od produktu. Upewnij się, że po instalacji masz dostęp do gniazdka, aby umożliwić odłączenie urządzenia. Sprawdź, czy kabel doprowadzający prąd wychodzi na tyle kominka i znajduje się w odpowiedniej odległości od wybranego gniazdka, jak też że nie utknął pod urządzeniem i nie zagraża mu uszkodzenie.

## NAPEŁNIANIE ZBIORNIKA NA WODĘ

Przed pierwszym podłączeniem produktu do prądu upewnij się, że na korpusie produktu umieszczono wypełniony zbiornik na wodę. Otwórz szufladę i usuń zbiornik na wodę z jego lokalizacji na szczycie zbiornika wytwarzającego mgłę (rys. 7) i otwórz go, odkręcając pomarańczową nakrętkę (rys. 8). Zbiornik można napełniać tylko i wyłącznie czystą wodą z kranu – więcej szczegółów można znaleźć w rozdziale JAKOŚĆ WODY I CZYSZCZENIE. Po umieszczeniu zbiornika na wodę na szczycie zbiornika wytwarzającego mgłę około minuty zajmie przepłynięcie wody z jednego do drugiego. Pozwól zbiornikowi wytwarzającemu mgłę napełnić się, zanim włączysz produkt. Po napełnieniu zbiornika wytwarzającego mgłę można ponownie napełnić zbiornik na wodę i umieścić go na szczycie urządzenia. Pozwoli to na przechowywanie maksymalnej ilości wody w urządzeniu. Po napełnieniu zbiorników szufladę należy ją zamknąć.

# KORZYSTANIE Z URZĄDZENIA

Niniejszy rozdział opisuje, jak włączyć kominek przy użyciu sterowania ręcznego lub zdalnego.

## WYŁĄCZNIK GŁÓWNY

Otwórz szufladę, aby uzyskać dostęp do panelu sterowania. Wyłącznik główny zlokalizowany jest na module i kontroluje dopływ prądu elektrycznego do urządzenia (rys. 9A).

Uwaga: aby urządzenie działało, ten przełącznik musi być ustawiony w pozycji ON ( I ).

## ODMGŁAWIACZ













Niniejszy produkt wyposażony jest w odmgławiacz, który ma za zadanie zmniejszać skraplanie się pary na szybie podczas działania urządzenia. Odmgławiacz można ustawić na pozycji High (Wysoki) lub Low (Niski), w zależności od pożądanej intensywności płomienia.

Otwórz szufladę, aby uzyskać dostęp do panelu sterowania. Przełącznik odmgławiacza (rys. 10B) zlokalizowany jest obok panelu sterowania ręcznego (rys. 10A).

## PANEL STEROWANIA RĘCZNEGO (ODBIORNIK UDOSTĘPNIANY)

Produkt wyposażony jest w panel sterowania ręcznego na odbiorniku udostępnianym, który musi być połączony z siecią, aby produkt mógł działać. Odbiornik umożliwia również sterowanie urządzeniem za pomocą pilota. Panel sterowania ręcznego zlokalizowany jest wewnątrz szuflady z przodu produktu (rys. 10A). Szczególną uwagę po instalacji należy poświęcić na upewnienie się, że wtyk odbiornika jest w pełni podłączony, aby zapewnić prawidłowe funkcjonowanie urządzenia.

## IKONY PRZEŁĄCZNIKÓW RĘCZNYCH I ZDALNEGO STEROWANIA

	Standby (tryb czuwania)	Naciśnij, aby włączyć urządzenie lub przełączyć je w tryb czuwania. Po naciśnięciu tego przycisku następuje krótkie opóźnienie, zanim urządzenie się włączy. Uwaga: gdy urządzenie jest włączone, następuje 45-minutowa sekwencja nagrzewania przed rozpoczęciem efektu płomienia.
	Intensywność płomienia	Postępuj zgodnie z przyciskami W górę / W dół lub naciśnij  albo  na panelu sterowania ręcznego, aby ustawić pożądaną intensywność płomienia.
	Style płomienia	Postępuj zgodnie z przyciskami W górę / W dół lub wciśnij wielokrotnie przyciski na panelu sterowania ręcznego, aby przejść przez różne style płomieni wymienione poniżej: 1 – Płomień naturalny 2 – Płomień niebieski 3 – Płomień fioletowy 4 – Płomień czerwony 5 – Płomień seledynowy 6 – Tryb pryzmatu – ogień przechodzi z koloru na kolor.
	Głośność i odgłos trzaskania	Wciśnij ON/OFF, aby włączyć lub wyłączyć dźwięk
	Ogrzewanie włączone / Tryb ręczny	Wciśnij, aby włączyć lub wyłączyć ogrzewanie za pomocą przełączników ręcznych. Wciśnij, aby włączyć ogrzewanie za pomocą pilota.
	Ogrzewanie wyłączone (Sterowanie zdalne)	Wciśnij, aby wyłączyć ogrzewanie za pomocą pilota.
	Jasność	Naciśnij kilkakrotnie, aby przełączyć ustawienia jasności płomienia: B1 - Poziom jasności 1 B2 - Poziom jasności 2 B3 - Poziom jasności 3 B4 - Poziom jasności 4 B5 - Poziom jasności 5 B6 - Efekt pulsowania
	Data/godzina (Sterowanie zdalne)	Wciśnij, aby ustawić datę i godzinę na pilocie.
	Harmonogram timera (Sterowanie zdalne)	Wciśnij, aby wybrać funkcję harmonogramu timera.
	Start adaptacyjny (Sterowanie zdalne)	Wskazuje, czy funkcja startu adaptacyjnego jest włączona.
	Bluetooth (moduł główny)	Wciśnij ten przycisk, aby wykorzystać alternatywną metodę sparowania nowego urządzenia z produktem (produkt wyda sygnał dźwiękowy i mignie). Potwierdź sparowanie przyciskiem Enter na urządzeniu.

# STEROWANIE ZDALNE

- 1 Ekran wyświetlacza
- 2 Przycisk „Menu”
- 3 Przycisk „Wstecz”
- 4 Przycisk „Opcje zaawansowane”
- 5 Strzałki „W górę” i „W dół”
- 6 Przycisk Enter (wciśnij, aby włączyć pilota)

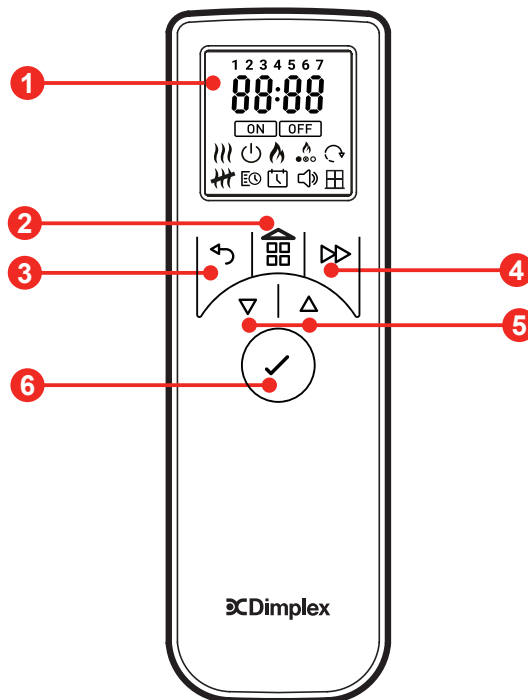

## ABY WŁOŻYĆ BATERIE

Pilot dostarczany jest w zestawie z 2 bateriami AA w woreczku. Unieś klapkę baterii na tyle pilota i włóż baterię, zwracając uwagę na ich biegunowość.



Baterie należy poddać recyklingowi lub odpowiednio zutylizować.

Skontaktuj się z władzami lokalnymi lub sprzedawcą, aby uzyskać porady dotyczące recyklingu w Twojej okolicy.

Zakres(y) częstotliwości, w którym(-ch) funkcjonuje ten produkt: 2,4 GHz.





Maksymalna moc nadajnika radiowego w zakresie(-ach) częstotliwości, w którym(-ch) funkcjonuje ten produkt: 2,71 dBm





## PAROWANIE PILOTA

Pilot został już sparowany z produktem w trakcie montażu fabrycznego. W mało prawdopodobnym przypadku rozłączenia pilota z produktem lub w razie pozyskania przez użytkownika nowego pilota trzeba przeprowadzić parowanie:





1. Otwórz szufladę i ustaw przełącznik uchylny na pozycji ON (I). Powinien rozleć się sygnał dźwiękowy.
2. Naciśnij i przytrzymaj Przycisk 6, aż na wyświetlaczu pojawi się polecenie PAIR (SPARUJ).
3. Przybliż pilot do produktu, tam, gdzie znajduje się odbiornik. (Patrz rys. 11)
4. Produkt zacznie wydawać sygnały dźwiękowe i migać.
5. Wciśnij Przycisk 6, aby zakończyć proces. Produkt przejdzie w tryb czuwania.

## TWORZENIE IDEALNEGO EFEKTU OPTIMYST



Dzięki technologii Optimyst możesz stworzyć swój indywidualny efekt płomienia. Najpierw upewnij się, że urządzenie jest włączone, ustawiając przełącznik główny na pozycji I (rys. 10). Aby włączyć płomienie, wciśnij przycisk  na panelu sterowania ręcznego. Jeśli korzystasz z pilota, wciśnij przycisk ENTER, aby włączyć funkcję  i korzystać z niej lub przyciski , aby przejść do ikony  i wciśnij ENTER, aby wybrać opcję.

**KOLOR PŁOMIENIA:** Do dyspozycji masz 6 stylów kolorystycznych. Aby ustawić kolor płomienia, przejdź do ikony koloru  na pilocie i wciśnij Enter. Użyj  lub , aby przełączyć między opcjami 1–6 stylów płomienia i wciśnij ENTER, aby wybrać któryś z nich. Na panelu sterowania ręcznego wciśnij wielokrotnie , aby przewinąć wszystkie kolory.



**WSKAZÓWKA:** kolor pomarańczowy zapewni tradycyjny wygląd ognia w kominku, ale kiedy nadchodzi czas na imprezę, zmień ustawienie na styl o nazwie PRISM (PRYZMAT), który wyświetla wszystkie kolory tęczy po kolei. Na lato polecamy kolor niebieski ze względu na jego kojący, spokojny charakter, a kolor zielony zawsze przyciąga uwagę w Halloween.

**INTENSYWNOŚĆ PŁOMIENIA:** Możesz ustawić intensywność płomienia, wybierając  i wciskając ENTER. Do wyboru masz 6 poziomów, wciśnij  lub , aby ustawić intensywność. F1 to ustawienie najniższe, a F6 – najwyższe. Na panelu sterowania ręcznego wciśnij przyciski  i , aby dostosować poziom płomienia do swoich preferencji. Daj generatorowi płomienia czas na zareagowanie na zmiany, które wprowadzasz.

**WSKAZÓWKA:** niższe poziomy dają efekt łagodnego, wolnego płomienia, a wyższe poziomy – bardziej intensywnego, pełniejszego płomienia.

**JASNOŚĆ PŁOMIENIA:** Na wiosnę i w lecie, kiedy dni są dłuższe, może zająć konieczność zwiększenia jasności płomienia, aby wydawał się żywszy. Wybierz ikonę jasności  na pilocie i wciśnij Enter. Użyj  lub , aby ustawić jedną z opcji jasności od 1 do 6 i wciśnij ENTER, aby ją wybrać.

**WSKAZÓWKA:** w zależności od oświetlenia, kolorów wystroju i przepływu powietrza zmiana ustawień intensywności, koloru i jasności płomienia może naprawdę odmienić wygląd i nastrój pomieszczenia.

**DŹWIĘK:** aby dodać autentyczności efektowi płomienia, możesz włączyć dźwięk trzaskających w kominku polan. Wybierz ikonę  na pilocie, aby ustawić głośność dźwięku. Wciśnij  $\nabla$  lub  $\Delta$ , a następnie ENTER. Na panelu sterowania ręcznego przycisk  włącza lub wyłącza dźwięk.

Kiedy już ustawisz wysokość płomienia i dźwięk trzaskających na kominku polan, ustawienia te zostaną zachowane, nawet jeśli wyłączysz urządzenie, wciskając przyciski ON lub STANDBY albo wyłącznik główny. Kiedy włączysz urządzenie następnym razem, uruchomi się ono jak zwykle, odczeka 45 sekund, aż włączą się płomienie, a następnie powróci do wybranych przez Ciebie ustawień.

## USTAWIANIE DATY I GODZINY

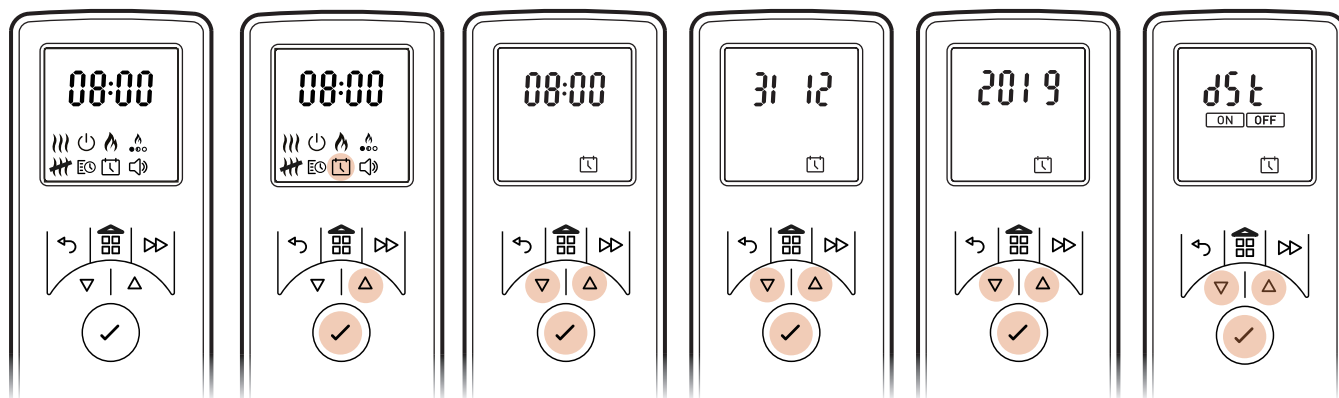

Aby ustawić datę i godzinę na grzejniku, przełącz ikony na pilocie strzałkami w górę i w dół, aż dojdiesz do ikony czasu i godziny.

1. Wciśnij Enter, gdy miga symbol 
2. Wciśnij  $\nabla$  i  $\Delta$ , aby ustawić godzinę, a następnie wciśnij Enter
3. Wciśnij  $\nabla$  i  $\Delta$ , aby ustawić minuty, a następnie wciśnij Enter, aby potwierdzić wybraną godzinę
4. Wciśnij  $\nabla$  i  $\Delta$ , aby ustawić dzień, a następnie wciśnij Enter
5. Wciśnij  $\nabla$  i  $\Delta$ , aby ustawić miesiąc, a następnie wciśnij Enter
6. Wciśnij  $\nabla$  i  $\Delta$ , aby ustawić rok, a następnie wciśnij Enter, aby potwierdzić wybrany rok
7. Wciśnij  $\nabla$  i  $\Delta$ , aby włączyć lub wyłączyć ustawienie czasu letniego, wciśnij Enter, aby potwierdzić, a następnie wróć do ekranu głównego.



## TRYBY DZIAŁANIA

**TRYB RĘCZNY (OGRZEWANIE STAŁE) **: Zaznacz, aby wybrać tryb ogrzewania stałego. Ten tryb ogrzewa pomieszczenie do temperatury, którą ustawisz za pomocą pilota. Uwaga: ten tryb ignoruje Timer użytkownika i utrzymuje wyświetlaną temperaturę.

1. Wciśnij przycisk Menu
2. Wciśnij  $\nabla$  lub  $\Delta$ , aby podświetlić symbol 
3. Wciśnij Enter, aby potwierdzić
4. Użyj  $\nabla$  i  $\Delta$ , aby ustawić wybraną temperaturę pomieszczenia. Prosimy zauważyć, że ustawienie domyślne temperatury to 21°C, a maksymalna temperatura, na której ustawienie pozwala produkt, to 30°C.
5. Aby wyłączyć ogrzewanie, wciśnij przycisk Menu  lub Wstecz  $\leftarrow$ , następnie użyj  $\nabla$  lub  $\Delta$ , aby podświetlić symbol  i potwierdź wybór przyciskiem Enter.
6. Gdy znajdujesz się w trybie Sterowania ręcznego (temp. wyświetlona jak poniżej), możesz wybierać między ustawieniami ogrzewania HI/LO, wciskając przycisk ADV  $\triangleright$  i  $\nabla$  lub  $\Delta$  w celu podświetlenia. Na koniec potwierdź przyciskiem Enter.

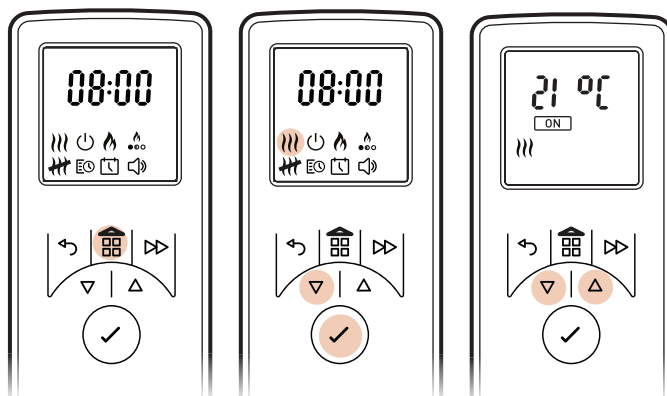

**TRYB HARMONOGRAMU TIMERA** : zapewnia użytkownikowi największą elastyczność. Dostępne są cztery przedziały czasowe w ciągu dnia, przy czym na każdy dzień tygodnia można ustawić inny przedział.

### WYBÓR I USTAWIENIE HARMONOGRAMU TIMERA.

Timer użytkownika – Aby przeprogramować ustawienia fabryczne trybów timera: po włączeniu pilota użyj strzałek, aby dotrzeć do opcji Timera użytkownika

1. Wciśnij Enter, gdy miga symbol .
2. Wciśnij  $\Delta$ , gdy zacznie migać ikona EDIT, a następnie wciśnij Enter  
\*Na górze ekranu wyświetlą się dni tygodnia\*  
Dzień 1 = poniedziałek, dzień 2 = wtorek, dzień 3 = środa, dzień 4 = czwartek, dzień 5 = piątek, dzień 6 = sobota, dzień 7 = niedziela
3. Wciśnij  $\Delta$ , aby znaleźć wybrany dzień, a następnie potwierdź swój wybór przyciskiem Enter
4. Na ekranie wyświetli się symbol P1
5. Wciśnij Enter, aby wybrać P1 lub przejdź do P2, P3 lub P4. Wciśnij  $\Delta$  i potwierdź przyciskiem Enter
6. Na ekranie wyświetli się symbol ON
7. Wciśnij  $\nabla$  lub  $\Delta$ , aby ustawić godzinę włączenia ogrzewania, wciśnij Enter, aby potwierdzić
8. Wciśnij  $\nabla$  lub  $\Delta$ , aby ustawić minutę włączenia ogrzewania, wciśnij Enter, aby potwierdzić
9. Wciśnij  $\nabla$  lub  $\Delta$ , aby ustawić temperaturę, wciśnij Enter, aby potwierdzić
10. Na ekranie wyświetli się symbol OFF
11. Wciśnij  $\nabla$  lub  $\Delta$ , aby ustawić godzinę wyłączenia ogrzewania, wciśnij Enter, aby potwierdzić
12. Wciśnij  $\nabla$  lub  $\Delta$ , aby ustawić minutę wyłączenia ogrzewania, wciśnij Enter, aby potwierdzić

Wciśnij Enter, aby zmodyfikować program P2, wykonaj kroki od 5 do 12, wciśnij  $\Delta$ , aby przejść od razu do P3

Wciśnij Enter, aby zmodyfikować program P3, wykonaj kroki od 5 do 12, wciśnij  $\Delta$ , aby przejść od razu do P4

Wciśnij Enter, aby zmodyfikować program P4, wykonaj kroki od 5 do 12

Aby skopiować nowo ustawione programy ogrzewania P1–P4 do innych dni, wciśnij i przytrzymaj przycisk ADV, aż pojawi się symbol COPY. Następnie przejdź za pomocą strzałek do innych dni. Gdy dana nazwa dnia miga, wciśnij i przytrzymaj przycisk ENTER, aby wkleić harmonogram. Pojawi się komunikat PASTE, którym należy potwierdzić ustawienie.

Wciśnij przycisk WSTECZ, a wyświetli się ekran Timera użytkownika. Użyj strzałek, aż zacznie migać ikona ON, a następnie wciśnij ENTER, aby potwierdzić ustawienie Timera użytkownika. Przy tym ustawieniu produkt będzie włączał się i wyłączał o wybranej godzinie.

Aby wyłączyć Timer użytkownika, aktywuj pilot, wciskając przycisk ENTER. Wyświetli się wówczas godzina wyłączenia grzejnika.

Naciśnij przycisk MENU, który przeniesie Cię do ekranu głównego. Przejdź do  i wciśnij ENTER. Zacznie migać ikona ON. Wciśnij jeden raz  $\nabla$ , gdy będzie migać ikona OFF i potwierdź przyciskiem ENTER. Timer zostanie wyłączony, co urządzenie zasygnalizuje pojedynczym sygnałem dźwiękowym.

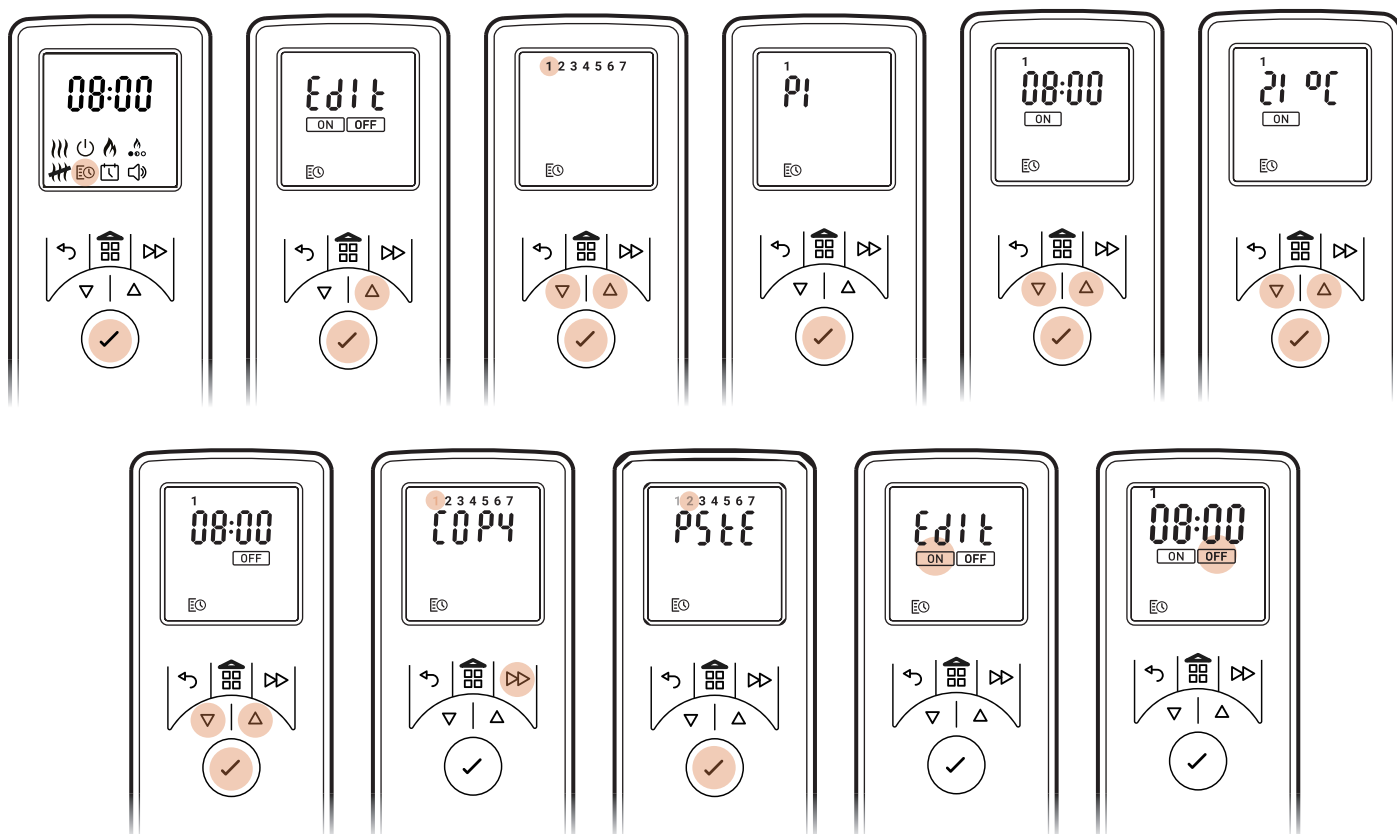





## TERMICZNY WYŁĄCZNIK PRZECIĄŻENIOWY

W grzejnik wbudowany jest termiczny wyłącznik przeciążeniowy, aby zapobiec uszkodzeniom w wyniku przegrzania. Do przegrzania może dojść w wyniku zablokowania w jakikolwiek sposób wylotu ciepła. Jeśli uruchomi się wyłącznik, odłącz grzejnik od gniazdka i odczekaj około 10 minut przed jego ponownym podłączeniem. Zanim ponownie włączysz grzejnik, usuń wszelkie przeszkody, które mogą ograniczać wylot ciepła, a następnie korzystaj z grzejnika, jak robisz to normalnie.

## ZAAWANSOWANE OPCJE MENU

Model Eco wyposażony jest w zaawansowane opcje menu, które jeszcze bardziej rozszerzają funkcjonalność produktu. Aby uzyskać do nich dostęp:



Wciśnij Menu , aby przejść do ekranu głównego.



Wciśnij i przytrzymaj przyciski Menu  i Advance  w tym samym czasie przez 3 sekundy, aby uzyskać dostęp do Zaawansowanych opcji menu.

Użyj  lub , aby przejść do wybranego menu, a następnie zatwierdź swój wybór przyciskiem ENTER.

## RUNBACK TIMER (TIMER Z OPCJĄ AUTOMATYCZNEGO WYŁĄCZANIA)

Produkt przejdzie w tryb czuwania po określonym przez użytkownika czasie.

Wybierz ON przy użyciu  lub  (ta opcja będzie migać) i wciśnij Enter, aby przejść do menu Timera.

Wciśnij  lub , aby podświetlić wybrany, zdefiniowany wcześniej okres (30 min., 1 godz., 1,5 godz., 2 godz., 4 godz., 8 godz.) i potwierdź swój wybór przyciskiem ENTER.

Gdy funkcja będzie aktywna, na ekranie podświetli się jej ikona .

## SET BACK POINT (TEMP. MAKSYMALNA)

Maksymalna temperatura ustawiona na urządzeniu to 30°C. Masz opcję ustawienia tej temperatury na niższym poziomie.

## START ADAPTACYJNY



 Wbudowane systemy elektroniczne tego urządzenia mają funkcję uczenia się, jak szybko nagrzewają się pomieszczenia. Po nauczeniu się, jak szybko można ogrzać Twój pokój, urządzenie może włączyć się o określonej godzinie, aby doprowadzić temperaturę pomieszczenia do temperatury komfortowej dla Ciebie dokładnie wtedy, gdy tego chcesz. Na przykład: jeśli wstajesz o godzinie 7 rano, musisz zazwyczaj zgadywać, o której włączyć ogrzewanie, żeby ogrzało Twoje mieszkanie na czas. W zależności od tego, jak zimno jest na zewnątrz, może to oznaczać, że Twoja sypialnia jest wciąż zimna, gdy wstajesz, lub że osiągnęła odpowiednią temperaturę na pół godziny przed Twoją pobudką. Start adaptacyjny oznacza, że możesz ustawić temperaturę 21°C na 7 rano, a grzejnik włączy się dokładnie o tej godzinie, o której powinien, aby osiągnąć ten cel. W ciepłe dni będzie działał krócej, a w zimie zapewni, że Twój pokój będzie miał przyjemną temperaturę. Start adaptacyjny włącza się automatycznie, gdy korzystasz z trybu Timera użytkownika.

## FROST PROTECT (OCHRONA PRZED MROZEM)

Tryb ochrony przed mrozem zabezpiecza pomieszczenia przed temperaturami ujemnymi. Grzejnik wyłącza się, gdy temperatura pomieszczenia spada poniżej 7°C.

Na ekranie pojawia się , gdy ta funkcja jest włączona.

## WYŚWIETLACZ JEDNOSTEK TEMPERATURY

Użytkownik może zmieniać jednostki temperatury (dostępne są °C i °F). Użyj  lub , aby wciśnij ENTER, aby potwierdzić.

## APLIKACJA FLAME CONNECT

Kominkiem można sterować za pomocą aplikacji Flame Connect na urządzenia mobilne. Aplikację tę można pobrać na telefon ze sklepów Google Play lub Apple App. Kieruj się instrukcjami na ekranie, aby zainstalować aplikację.

UWAGA: Kominek nie będzie działał za pomocą dostarczonego pilota, gdy aplikacja jest otwarta na urządzeniu mobilnym.



## NISKI POZIOM WODY / NAPEŁNIANIE ZBIORNIKÓW Z WODĄ

Kiedy woda w zbiornikach się kończy, kontrolki LED produktu migają dwa razy, a głośnik wydaje dwa sygnały dźwiękowe. Produkt działa przez kolejne 15 minut, a następnie wydaje kolejny dźwięk i przełącza się w tryb niskiego poziomu wody. W przypadku produktów z paleniskiem LED z polanami w trybie niskiego poziomu wody pozostaje podświetlone jedynie palenisko. Na tym etapie produkt można przełączyć w tryb czuwania za pomocą pilota lub odbiornika Bluetooth albo można go ponownie napełnić wodą. Ponowne napełnienie produktu wodą sprawi, że włączy się on automatycznie.

Aby ponownie napełnić zbiornik, otwórz szufladę i zdejmij zbiornik na wodę ze zbiornika wytwarzającego mgłę. Napełnij zbiornik, używając tylko i wyłącznie czystej wody z kranu. Następnie możesz umieścić zbiornik na wodę ponownie na zbiorniku wytwarzającym mgłę. Jeśli produktu nie przełączono w tryb czuwania, gdy było w nim mało wody, uruchomi się on automatycznie po około 20 sekundach napełniania.

# KONSERWACJA

## WSKAZÓWKI OGÓLNE

Używaj tylko i wyłącznie czystej wody z kranu w tym produkcie. Dalsze szczegóły można znaleźć w rozdziale Jakość wody i czyszczenie.

Bezwzględnie upewnij się, że urządzenie stoi na poziomej powierzchni.

Jeśli zamierzasz pozostawić urządzenie nieużywane przez ponad tydzień, wyjmij i opróżnij zbiornik wytwarzający mgłą i zbiornik na wodę.

Po instalacji nigdy nie przenoś urządzenia ani nie kładź go na plecach bez uprzedniego opróżnienia zbiornika wytwarzającego mgłą.

## CZYSZCZENIE

**UWAGA:** Zawsze przełącz przełącznik A do pozycji OFF (0) (rys. 9) i odłącz kominiek od źródła prądu przed jego czyszczeniem.

Zalecamy czyszczenie poniższych komponentów raz w tygodniu, zwłaszcza w rejonach z twardą wodą:

Nakrętka i uszczelka zbiornika (rys. 8), dysza (rys. 16), przetwornik (rys. 17), zbiornik wytwarzający mgłą (rys. 18) i filtr powietrza (rys. 19).

Do czyszczenia na co dzień używaj czystej ściereczki, nigdy ściernych środków czyszczących lub ostrych gąbek/szczotek!

Aby usunąć nagromadzony kurz lub paprochy, możesz używać od czasu do czasu miękkiej szczotki odkurzacza.

## ZBIORNIK WYTWARZAJĄCY MGŁĘ

1. Otwórz szufladę i przestaw przełącznik A na pozycję OFF (0) (rys. 9)
2. Zdejmij zbiornik na wodę ze zbiornika wytwarzającego mgłą.
3. Odłącz łącze elektryczne od przetworników (znajdują się one z prawej strony zbiornika wytwarzającego mgłą). (rys. 14).
4. Dwa pomarańczowe klipsy, po prawej i lewej stronie dyszy, przytwierdzają dyszę do zbiornika wytwarzającego mgłą. Przytrzymaj klips z lewej strony jedną ręką, a drugą wyjmij dyszę z klipsa. Powtórz te kroki dla prawej strony (rys. 15). Dyszę można teraz wyjąć i odłożyć na bok (rys. 16).
5. Delikatnie unieś zbiornik wytwarzający mgłą (rys. 17), trzymając go poziomo i starając się nie rozlać wody. Wstaw zbiornik wytwarzający mgłą do zlewu.
6. Ostrożnie wylej wodę ze zbiornika do zlewu, pilnując, aby przetwornik (rys. 17) był trzymany w miejscu przez klips mocujący.
7. Wlej odrobinę płynu do mycia naczyń do zbiornika wytwarzającego mgłą i umyj wszystkie jego powierzchnie miękką szczoteczką. Delikatnie wyczyść przetwornik, w tym stożek i dyski metalowe na rowkowanej powierzchni z wierzchu elementu.
8. Po czyszczeniu dokładnie wypłucz zbiornik wytwarzający mgłą czystą wodą, aby usunąć wszystkie pozostałości płynu do mycia naczyń.
9. Wyczyść dyszę miękką szczoteczką i przepłucz obficie wodą.
10. Odwróć kolejność powyższych 6 kroków, aby ponownie złożyć urządzenie.

## PRZETWORNIK

Przetwornik to materiał eksploatacyjny, którego wymiana może być od czasu do czasu konieczna, w zależności od jego użytkowania. Przetworniki na wymianę można zakupić od dealera marki. Przetwornik jest umocowany do zbiornika wytwarzającego mgłą klipsem z plastiku (rys. 17).

Jeśli musisz wymienić przetwornik:

1. Postępuj zgodnie z krokami od 1 do 5 w rozdziale CZYSZCZENIE / Zbiornik wytwarzający mgłą pod hasłem „Konservacja”, aby uzyskać dostęp do przetwornika.
2. Przyciśnij klips i unieś przetwornik, aby wyjąć go z uchwytu.
3. Włóż nowy przetwornik do zbiornika wytwarzającego mgłą. Upewnij się, że jego kabel nie jest umieszczony na stożku.
4. Odwróć kolejność powyższych kroków, aby ponownie złożyć dyszę i zbiornik wytwarzający mgłą.

## FILTR POWIETRZA

1. Otwórz szufladę, aby uzyskać dostęp do filtra powietrza z tyłu modułu.
2. Delikatnie wysuń filtr powietrza w górę, aby wyjąć go z jego plastikowego uchwytu. (rys. 19)
3. Delikatnie opłucz go wodą w zlewie i osusz ręcznikiem z materiału.
4. Włóż filtr na miejsce. Upewnij się, że szorstka, czarna strona zwrócona jest na zewnątrz.
5. Włóż palenisko na miejsce.

## WKŁADKI DO DYSZY

Wkładki do dyszy dostarczone są w zestawie i umieszczone w otworze dyszy. Te wkładki używane są do modyfikacji profilu efektu płomienia. Można je usunąć, jeśli użytkownik preferuje inny profil. Aby usunąć wkładkę, unieś dwa małe zawory w kształcie litery D, aby poluzować element, a następnie wyciągnij go.

W zestawie dostarczane są również alternatywne wkładki blokujące, którymi można blokować segmenty płomienia. Aby je zainstalować, należy usunąć najpierw oryginalne wkładki. Przełam wkładki blokujące, aby nadać im pożądaną długość, a następnie umieść je w wybranym miejscu w wylocie dyszy. Upewnij się, że wkładki umieszczone są we właściwym kierunku, zanim przyciśniesz je w dół, aby zakleszczyły się na miejscu. Patrz rys. 13, aby uzyskać dalsze szczegóły.



## ROZWIĄZYWANIE PROBLEMÓW

Produkt został zaprojektowany tak, aby błędy sygnalizowane były za pomocą migania wbudowanych lampek LED. Lampka LED miga określoną ilość razy, w zależności od występującego akurat błędu. Wyjaśnienie błędów znajdziesz w poniższej tabeli.

Objaw	Przyczyna	Działanie naprawcze
Produkt nie działa.	Problem z połączeniem elektrycznym Produkt nie jest włączony	Upewnij się, że produkt jest podłączony do działającego źródła prądu. Upewnij się, że uchylny przełącznik główny ustawiony jest na pozycji ON (rys. 9A)
Produkt nie działa. Działa jedynie palenisko LED.	Niski odczyt poziomu wody Produkt nie znajduje się na poziomej powierzchni	Napełnij zbiornik(i) produktu wodą. Patrz „Napełnianie zbiorników z wodą” powyżej. Upewnij się, że produkt ustawiony jest poziomo.
Lampki LED migają dwa razy i produkt wydaje dwa sygnały dźwiękowe	Poziom wody w zbiornikach zbliża się do niskiego	Napełnij zbiornik(i) produktu wodą. Patrz „Napełnianie zbiorników z wodą” powyżej.
Produkt nie działa. Lampki LED migają bez przerwy dwa razy co 8 sekund	Niski odczyt poziomu wody	Napełnij zbiornik(i) produktu wodą. Patrz „Napełnianie zbiorników z wodą” powyżej.
Produkt nie działa. Lampki LED migają bez przerwy trzy razy co 8 sekund	Odstęp czasowy pomiędzy poziomem maksymalnym a minimalnym jest za krótki. Wykluczające się nawzajem odczyty poziomu wody (poziom minimalny i maksymalny wyświetlają się w tym samym czasie)	Upewnij się, że zbiornik wytwarzający mgłę nie przecieka. Upewnij się, że pływaki poruszają się swobodnie w zbiorniku wytwarzającym mgłę. Upewnij się, że urządzenie jest ustawione poziomo.
Produkt nie działa. Lampki LED migają bez przerwy cztery razy co 8 sekund	Odstęp czasu pomiędzy minimalnym a maksymalnym poziomem napełnienia został przekroczony	Napełnij zbiornik(i) produktu wodą. Patrz „Napełnianie zbiorników z wodą” powyżej.
Produkt nie działa. Lampki LED migają bez przerwy jeden raz co 8 sekund	Wykrycie przepełnienia	Wyłącz produkt i dopływ wody. Skontaktuj się z dealerem w celu uzyskania pomocy.
Wytwarza się mało mgły lub mgła nie wytwarza się wcale	Przetwornik nie działa prawidłowo Przetwornik jest brudny Przetwornik nie jest osadzony prawidłowo w zbiorniku wytwarzającym mgłę Wiatrak jest częściowo lub całkowicie zablokowany Dysza nie jest prawidłowo osadzona na zbiorniku wytwarzającym mgłę Dysza jest zablokowana	Sprawdź działanie przetwornika Dokładnie wyczyść zbiornik wytwarzający mgłę i przetwornik Wyłącz produkt, zdejmij dyszę ze zbiornika wytwarzającego mgłę i upewnij się, że przetwornik jest poprawnie umieszczony w zbiorniku wytwarzającym mgłę Wymij filtr powietrza i wyczyść go. Upewnij się, że został prawidłowo włożony ponownie do urządzenia. Upewnij się, że dysza umieszczona jest prawidłowo na zbiorniku wytwarzającym mgłę Dokładnie wyczyść zbiornik wytwarzający mgłę, przetwornik i dyszę
Efekt płomienia wytwarza za dużo mgły.	Ustawienie efektu płomienia jest za wysokie	Przykręć efekt płomienia. Daj urządzeniu czas na przestawienie się
Odbiornik Bluetooth przestał działać	Luźne połączenie	Sprawdź połączenie z odbiornikiem (rys. 12)
Pilot przestał działać	Problem z zasięgiem Bluetooth Połączenie odbiornika Bluetooth jest luźne Baterie pilota wyczerpały się	Sprawdź pozycję odbiornika Bluetooth. Upewnij się, że nie jest otoczony metalem lub betonem. Sprawdź połączenie z odbiornikiem (rys. 12) Wymień baterie na nowe tego samego typu.

# INFORMACJE DODATKOWE

## SERWIS POSPRZEDAŻOWY

Na ten produkt obowiązuje gwarancja przez dwa lata od jego zakupu. W tym okresie zobowiązujemy się do bezpłatnej naprawy lub wymiany produktu (wyłączając dyski przetwornika i z zastrzeżeniem dostępności) pod warunkiem, że produkt został zainstalowany i był używany zgodnie z niniejszą instrukcją. Prawa użytkownika wynikające z niniejszej gwarancji przysługują mu obok jego praw ustawowych, na które z kolei prawa wynikające z gwarancji nie mają wpływu.

Aby uzyskać wstępną pomoc i wsparcie, użytkownik powinien skontaktować się ze sprzedawcą, od którego zakupił produkt. Kontaktując się ze sprzedawcą, należy podać nr referencyjny modelu i nr seryjny produktu. Numery te dostępne są na etykiecie z oceną wydajności energetycznej produktu (patrz rys. 10A).

Dalsze informacje można znaleźć w witrynie [www.dimplexfires.com](http://www.dimplexfires.com)

## RECYKLING



Po zakończeniu okresu użyteczności produktu nie należy wyrzucać go z odpadami domowymi. Zachęcamy do recyklingu w miejscach, gdzie dostępna jest odpowiednia infrastruktura. Skontaktuj się z władzami lokalnymi lub sprzedawcą, aby uzyskać porady dotyczące recyklingu w Twojej okolicy.

## PATENT / ZGŁOSZENIE PATENTOWE

Produkty z kolekcji Optimyst chronione są przez jeden lub więcej z poniższych patentów lub zgłoszeń patentowych:

Wielka Brytania GB2460259B, GB2475794B, GB2418014, EP2029941, GB2436212, GB2402206B

Stany Zjednoczone US8413358, US8136276, US7967690, US8574086

Rosja RU2434181

Unia Europejska EP2029941, EP2315976, EP1787063 (A1), EP2388527, EP2029941,

Chiny CN101883953A, CN102105746A, CN101057105 (A), CN101438104

Australia AU2009248743A1, AU2007224634

Kanada CA2725214, CA2579444, CA2645939

RPA ZA2008/08702

Meksyk MX2008011712

Korea Południowa KR101364191

Japonia JP5281417, JP5496291

Brazylia BRP10708894

Indie 4122/KOLNP/2008

Nowa Zelandia NZ571900

## INFORMACIÓN IMPORTANTE

**Por favor, lea esta guía informativa detenidamente para poder instalar, utilizar y conservar el producto de forma segura.**

**El hecho de no seguir estas instrucciones podría causar lesiones o daños y podría invalidar la garantía.**

Al utilizar aparatos eléctricos, deben adoptarse siempre algunas precauciones básicas para reducir el riesgo de incendio, descargas eléctricas y lesiones personales, como por ejemplo:

- Si el aparato está dañado, consulte al proveedor antes de instalarlo y ponerlo en marcha.
- No utilice este aparato si se ha caído.
- No lo utilice al aire libre.
- No lo utilice cerca de un baño, una ducha o una piscina.
- No coloque el aparato justo debajo de una toma de corriente o de una caja de conexiones.
- No utilice este aparato en serie con un control térmico, programador, temporizador o cualquier otro dispositivo que encienda el calor automáticamente, ya que hay peligro de incendio si el aparato se tapa o se desplaza accidentalmente.
- No bloquee ninguna de las salidas de calor ni las rejillas de ventilación de este aparato.
- Utilice este aparato sobre una superficie horizontal y estable.

Este aparato puede ser utilizado por niños a partir de ocho años y por personas con facultades físicas, sensoriales o mentales limitadas, o con falta de experiencia y conocimientos, siempre que estén supervisados o se les haya indicado el uso del aparato de forma segura y comprendan los peligros relacionados. Los niños no deben jugar con el aparato. La limpieza y el mantenimiento por parte del usuario no deben ser realizados por niños sin supervisión.

Los niños con edades de entre tres y ocho años solo encenderán/apagarán el aparato siempre que se haya colocado o instalado en su posición normal de funcionamiento previsto y estén supervisados o hayan recibido instrucciones sobre el uso del aparato de forma segura y comprendan los peligros existentes. Los niños de entre tres y ocho años no deben enchufar, ajustar ni limpiar el aparato, ni realizar su mantenimiento como usuarios.

Los niños menores de tres años deben mantenerse alejados a menos que estén supervisados constantemente.

**PRECAUCIÓN:** Algunas piezas de este producto pueden calentarse mucho y causar quemaduras. Debe prestarse especial atención cuando haya niños y personas vulnerables presentes.

**PRECAUCIÓN:** Con el fin de evitar el peligro debido a la reconexión involuntaria del corte térmico, este aparato no debe alimentarse con un dispositivo de conexión externo, como un temporizador, ni conectarse a un interruptor que sea encendido y apagado regularmente por el sistema de suministro.

Aunque este aparato cumple con las normas de seguridad, no recomendamos su uso sobre moquetas o alfombras de pelo largo. Asegúrese de no colocar muebles, cortinas u otro material combustible a menos de 1 metro del aparato.

El aparato debe colocarse de manera que sea fácil de enchufar. En caso de avería, desenchufe el aparato. Desenchufe el aparato si no va a utilizarlo durante un período prolongado de tiempo.

Si el cable de alimentación está dañado debe ser sustituido por el fabricante, un técnico de mantenimiento o una persona con cualificación similar para evitar peligros. Mantenga el cable de alimentación alejado de la parte delantera del aparato.

**ADVERTENCIA:** Este aparato debe estar conectado a tierra.

**ADVERTENCIA:** Para evitar riesgos de sobrecalentamiento, no cubra el aparato. No deposite tejidos ni prendas sobre el aparato, ni obstruya la circulación del aire alrededor del mismo.

El aparato lleva un símbolo de advertencia que indica "NO CUBRIR". 

**ADVERTENCIA:** Riesgo de incendio - No se recomienda el uso de este aparato conectado a través de un cable alargador o cualquier dispositivo de conmutación externo, como un temporizador enchufable o un adaptador de enchufe de control remoto. Todos los aparatos de calefacción consumen mucha corriente a través de la red eléctrica y cualquier punto débil en el diseño, las conexiones o los componentes de estos dispositivos puede dar lugar fácilmente a un sobrecalentamiento de los puntos de conexión, lo que puede causar derretimiento, distorsión e incluso riesgo de incendio.

**ADVERTENCIA:** No utilice este aparato en habitaciones pequeñas cuando estén ocupadas por personas que no puedan salir de la habitación por sí mismas, salvo que se proporcione una supervisión constante.

## INFORMACIÓN GENERAL

- El aparato incorpora un efecto llama, que puede utilizarse con o sin calefacción, para disfrutar de la reconfortante sensación que produce el fuego en cualquier época del año. La utilización del efecto llama apenas requiere electricidad.
- El aparato está diseñado para empotrarse en un marco de chimenea, una pared o estructura.
- Este aparato requiere una limpieza y un mantenimiento periódicos. Consulte la sección Mantenimiento para obtener más información.
- Extraiga con cuidado el aparato de su embalaje y conserve el mismo para su uso posterior.
- Tenga en cuenta lo siguiente: Si se utiliza en un entorno en el que el ruido de fondo es muy bajo, es posible que se oiga algún sonido relacionado con el funcionamiento del efecto llama. Se trata de algo normal y no debe ser motivo de preocupación.
- Este aparato debe instalarse en una superficie horizontal y estable. Una vez instalado, nunca mueva el aparato ni lo apoye sobre su parte posterior sin drenar el agua del sumidero y el depósito de agua.
- Este aparato utiliza sonido (pitidos) e iluminación (parpadeos de las luces LED) para avisarle de errores. Consulte la guía de solución de problemas para obtener más consejos.

## CALIDAD DEL AGUA Y LIMPIEZA

Este producto contiene y utiliza agua como un aspecto de su funcionamiento. El cumplimiento de los requisitos de limpieza según se indica en las instrucciones es necesario para garantizar que se minimiza el riesgo de proliferación bacteriana.

Todos los componentes internos de Optimyst que están en contacto con el agua cuentan con tecnología antimicrobiana que impide el crecimiento de una amplia gama de bacterias hasta en un 99,99 %. La protección del producto es efectiva durante toda la vida útil del mismo. Su rendimiento se ha probado de forma independiente según la norma ISO 22196.

- En este aparato se debe usar agua del grifo limpia normal.
- En zonas de agua dura, se recomienda un ablandador de agua (descalcificador) y pueden ser necesarios una limpieza y un mantenimiento más frecuentes.
- No se recomienda el uso de agua no filtrada de un pozo o de cualquier otro suministro no controlado.
- No beba el agua del sumidero ni de los depósitos de agua.
- El depósito de agua, el sumidero, la tapa del sumidero, el tapón del depósito y los filtros de aire deben limpiarse una vez a la semana, especialmente en zonas de agua dura. Esto es para eliminar la suciedad y evitar la acumulación de cal que podría dañar el producto.
- Asegúrese de que al usar cualquier jabón/detergente de limpieza se enjuague completamente para eliminar cualquier residuo antes de reutilizar las piezas. No utilice productos químicos agresivos o corrosivos para la limpieza, ya que podrían dañar las piezas.
- Si no tiene previsto usar el aparato durante más de una semana, extraiga el agua del sumidero y del depósito de agua, y seque el sumidero.

Información técnica, N.º de modelo: 3-STEP-RGB				
Potencia calorífica		230 V	240 V	
Potencia calorífica nominal	$P_{Nom}$	1,16	1,26	kW
Potencia calorífica máxima	$P_{min}$	1,16	1,26	kW
Potencia calorífica continua máxima	$P_{máx}$	1,16	1,26	kW
Consumo auxiliar de electricidad	-	-	-	-
En modo de espera	$P_{Nom}$	0,21	0,22	W
Control electrónico de la temperatura ambiente y temporizador semanal				

# INSTRUCCIONES DE INSTALACIÓN

En esta sección se describe cómo instalar y preparar su chimenea eléctrica.

## ANTES DE EMPEZAR:

- Asegúrese de retirar todos los elementos del embalaje (lea detenidamente las etiquetas de advertencia) y conserve todo el embalaje para un posible uso en el futuro.
- Antes de conectar el aparato, compruebe que la tensión de alimentación sea la misma que la indicada en el aparato.
- Asegúrese de que el aparato se instala en una superficie nivelada.
- Compruebe que el aparato esté APAGADO para la instalación.

La 3-Step se puede cambiar para adaptarse a tres estilos: con cristal en tres lados, esquina con cristal en dos lados y cristal frontal único. El producto viene configurado como un solo cristal frontal. Para cambiar de modelo, fije las ventosas al cristal frontal y levante dicho cristal, luego bájelo y retírelo del producto. (Ver la Fig. 5). Retire la goma elástica del interior del cristal lateral, en la parte inferior y superior. Deslice la placa de metal lateral y el cristal lateral juntos (ver la Fig. 6). Separe el cristal lateral y deslícelo de nuevo hasta que quede en su posición original. Utilice la goma elástica más grande para fijar el cristal lateral en su posición, como se describe en el paquete de instrucciones. Vuelva a colocar el cristal frontal repitiendo los pasos anteriores en el orden inverso. Utilice las ventosas para ajustar el cristal lateral para que tanto el cristal frontal como el lateral encajen correctamente. Asegúrese de que haya una separación de 300 mm entre la parte superior de la chimenea y el lado inferior de cualquier estante.

## CONSTRUCCIÓN DEL MARCO/RECINTO PARA EL PRODUCTO

Este producto se puede empotrar en una pared, marco de chimenea o estructura. Tome nota de las dimensiones del producto (Fig.1) y construya la pared, marco de chimenea o estructura de acuerdo a las mismas. Asegúrese de que cualquier base construida sea lo suficientemente fuerte para soportar el peso del producto. Se debe dejar suficiente espacio libre para que el producto se pueda instalar fácilmente. Al determinar la ubicación del producto, asegúrese de que la unidad no estará sometida a ráfagas de viento, conductos de ventilación, ventiladores de techo y otras corrientes de aire. Al igual que ocurre con una vela, los grandes movimientos de aire afectarán la capacidad de la unidad para crear y mantener el efecto llama.

Si instala este producto en una abertura de chimenea, recomendamos que:

1. Encargue la limpieza de su chimenea a un deshollinador competente.
2. Bloquee el conducto de la chimenea. Este procedimiento es importante para el funcionamiento eficiente de la unidad de calefacción y también reducirá la pérdida de calor por la chimenea.

## MONTAJE EN PARED DEL PRODUCTO

1. Este producto debe fijarse a una pared de soporte para su instalación (Fig. 2). Una vez que la base de soporte se ha construido con las dimensiones requeridas y se ha instalado una conexión eléctrica, siga los siguientes pasos para instalar el producto.
1. Utilizando las dimensiones que aparecen en la Fig. 1, monte el soporte de pared suministrado en el lugar deseado. Fije firmemente el soporte a la pared utilizando 4 sujeciones adecuadas para su pared.
1. Entre dos personas, sujetar la chimenea por los lados para moverla con cuidado hasta su posición en la base construida a tal fin y colgarla del soporte de pared (Fig. 3). Asegúrese de que se puede acceder al cable y que no quede atrapado bajo el producto.
2. Ajuste las patas de soporte con una llave inglesa para garantizar que el producto esté nivelado y totalmente apoyado en todos los lados. La base del producto debe elevarse por encima del nivel de la plataforma para permitir la circulación de aire.
3. Apriete los tornillos que sujetan el producto al soporte de pared para fijarlo en su sitio.
4. Finalice la construcción de la parte frontal/lateral alrededor del producto. Asegúrese de que haya una abertura en la parte delantera para que pueda entrar el aire; consulte la Fig. 4. Esto es fundamental para el efecto de llama. Asimismo, asegúrese de que haya ventilación en la parte superior del producto, ya que es imprescindible para que la chimenea funcione correctamente; consulte la Fig. 3.
5. El cable de alimentación está en la parte posterior del producto. Téngalo en cuenta cuando construya el marco/recinto de la chimenea (Fig. 1).

## VENTILACIÓN

Este producto necesita que haya ventilación libre desde abajo para funcionar correctamente. Hay ranuras en la parte inferior del cajón, la parte posterior del producto y a lo largo de la parte frontal del cajón para permitir la libre circulación de aire a través del producto. La ventilación libre ayuda a mantener frescos los componentes electrónicos y permite que el vapor se eleve y salga del producto. Tenga en cuenta el requisito de ventilación alrededor del producto y asegúrese de que las rejillas no estén bloqueadas. Si se instala en un marco o recinto, asegúrese de que haya un espacio de ventilación para permitir un trayecto libre para que el aire llegue al producto.

## CONEXIÓN ELÉCTRICA

Conecte la chimenea eléctrica a una toma de corriente de 16 amperios/ 230/240 voltios que esté situada a 1 m del producto. Asegúrese de tener acceso al enchufe después de la instalación para poder desconectarlo con facilidad. Asegúrese de que el cable de alimentación salga por la parte posterior de la chimenea, para adaptarse a la ubicación de la toma de corriente y no quede atrapado bajo la misma, de manera que pudiesen producirse daños.

## LLENADO DEL DEPÓSITO DE AGUA

Antes de encender el producto por primera vez, asegúrese de que se ha colocado un depósito de agua lleno en el producto. Abra el cajón y retire el depósito de agua de su ubicación sobre el sumidero (Fig. 7) y ábralo desenroscando el tapón naranja (Fig. 8). El depósito debe llenarse solo con agua limpia del grifo. Consulte CALIDAD DEL AGUA Y LIMPIEZA para obtener más información. Cuando se vuelva a colocar el depósito sobre el sumidero, pasará un minuto hasta que el depósito se vacíe dentro del sumidero. Deje que el sumidero se llene totalmente antes de encender el producto. Una vez que se haya completado el llenado, el depósito se puede volver a llenar y a colocar sobre el sumidero. Esto permitirá que quede almacenada la máxima capacidad de agua en

el producto. Cierre el cajón cuando esté lleno.

## USO DEL PRODUCTO

En esta sección se describe cómo activar la chimenea mediante los controles manuales o el mando a distancia.

### INTERRUPTOR DE ALIMENTACIÓN

Abra el cajón para acceder al panel de control. El interruptor de alimentación se encuentra en el módulo y controla la electricidad del aparato (Fig. 9A).

Nota: Este interruptor debe estar en la posición de «ON» (encendido) ( I ) para que el aparato funcione.













### VENTILADOR DE EXTRACCIÓN DE VAPOR

Este producto está equipado con un ventilador de extracción de vapor para reducir la condensación en el cristal durante el funcionamiento. Se puede cambiar el ajuste de velocidad del ventilador a alta o baja, dependiendo de la intensidad de la llama.

Abra el cajón para acceder al panel de control. El interruptor del ventilador de extracción de vapor (Fig. 10B) se encuentra junto a los controles manuales (Fig. 10A).

### CONTROLES MANUALES (RECEPTOR FIJO)

El producto está equipado con controles manuales en un receptor fijo, que debe conectarse para que el equipo funcione. Esto también actúa como receptor para el funcionamiento del mando a distancia. Los controles manuales se encuentran en el interior del cajón en la parte frontal del producto (Fig. 10A). Se debe tener especial cuidado después de la instalación para garantizar que el conector del receptor esté completamente conectado para que el producto funcione correctamente.

ICONOS DE LOS CONTROLES MANUALES Y DEL MANDO A DISTANCIA		
	Modo de espera	Pulse para encender la unidad o para ponerla en modo de espera. Hay un breve lapso de tiempo después de pulsar este botón antes de que la unidad se encienda. Nota: Cuando se enciende la unidad hay una secuencia de calentamiento de 45 segundos antes de que comience el efecto de llama.
	Intensidad de la llama	Seleccione en el mando a distancia las flechas arriba/abajo para controlar o pulse  o  en los controles manuales para obtener la intensidad de llama deseada.
	Temas de la llama	Seleccione en el mando a distancia las flechas arriba/abajo para controlar o pulse repetidamente los controles manuales para recorrer los diferentes temas de color de la llama que se indican a continuación: 1 - Llama natural 2 - Azul 3 - Violeta 4 - Rojo 5 - Aguamarina 6 - Modo prisma: las llamas alternarán los distintos colores
	Volumen y sonido de fuego crepitante	Pulse para encender/apagar el sonido
	Encender calefacción/Modo manual	Pulse para encender/apagar la calefacción con los controles manuales. Pulse para encender la calefacción con el mando a distancia.
	Apagar calefacción (Mando a distancia)	Pulse para apagar la calefacción con el mando a distancia.
	Brillo	Pulse repetidamente para cambiar la configuración del brillo de la llama: B1 - Nivel de brillo 1 B2 - Nivel de brillo 2 B3 - Nivel de brillo 3 B4 - Nivel de brillo 4 B5 - Nivel de brillo 5 B6 - Efecto pulsante
	Fecha/Hora (Mando a distancia)	Pulse para ajustar la fecha/hora en el mando a distancia.
	Programación del temporizador (Mando a distancia)	Pulse para seleccionar la función de Programación del temporizador
	Inicio adaptativo (Mando a distancia)	Indica si el Inicio adaptativo está activado en el producto.
	Bluetooth (módulo principal)	Pulse este botón como método alternativo para emparejar el nuevo mando con el producto (el producto emitirá un pitido y parpadeará). Confirme el emparejamiento con el botón Enter (Intro) del mando.



# MANDO A DISTANCIA

- 1 Pantalla de visualización
- 2 Botón "Menú"
- 3 Botón "Atrás"
- 4 Botón "Avanzar"
- 5 Flechas "Arriba" y "Abajo"
- 6 Botón "Enter" (Pulsar para activar el mando a distancia)

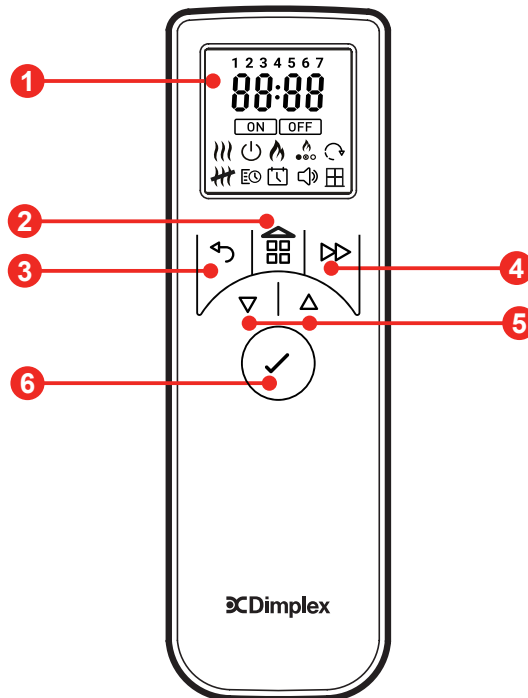

## COLOCACIÓN DE LAS PILAS

El mando a distancia se suministra con 2 pilas AA en una bolsa. Retire la tapa del compartimento de las pilas situado en la parte posterior del mando a distancia y colóquelas teniendo en cuenta la polaridad.



Las pilas deben reciclarse o desecharse correctamente.

Consulte a las autoridades locales o al minorista para obtener asesoramiento en materia de reciclaje en su zona.

Banda(s) de frecuencia en las que funciona este producto: 2,4 GHz



Transmisor de potencia máxima de radiofrecuencia en la(s) banda(s) de frecuencia en las que funciona este producto: 2,71 dBm



## EMPAREJAMIENTO DEL MANDO A DISTANCIA

El mando a distancia ya ha sido emparejado con su producto durante el montaje en fábrica. En el improbable caso de que el mando a distancia se desconecte del producto, o que usted obtenga uno de repuesto, necesitará completar el proceso de emparejado:



1. Abra el cajón y pulse el interruptor basculante a la posición de encendido (I). Debería escuchar un pitido audible.
2. Pulse y mantenga pulsado el "Button 6" (Botón 6) hasta que aparezca la palabra "PAIR" (EMPAREJAR) en la pantalla.
3. Acerque el mando a distancia al producto, donde se encuentra el receptor. Consulte la Fig. 11.
4. El producto comenzará a emitir pitidos y a parpadear.
5. Presione "Button 6" (Botón 6) para completar el proceso de emparejamiento. El producto pasará a modo de espera.

## CREAR EL EFECTO OPTIMYST PERFECTO

Gracias a la tecnología Optimyst puede crear un efecto de llama exclusivo para usted. En primer lugar, asegúrese de que el aparato está encendido pulsando el interruptor principal a I (Fig. 10). Para encender las llamas, pulse el botón  en los controles manuales. Si usa el mando a distancia, pulse el botón ENTER (INTRO) para activar y utilizar los  $\nabla$  o  $\Delta$  los botones para moverse por el icono  y pulse ENTER (INTRO) para seleccionar.

**COLOR DE LA LLAMA:** Hay 6 temas de colores para elegir. Para ajustar el color de la llama, vaya al icono del color  en el mando a distancia y pulse ENTER (INTRO). Use  $\nabla$  o  $\Delta$  para alternar entre las opciones del 1 al 6 de temas de llama y pulse ENTER (INTRO) para seleccionar. En los controles manuales, pulse  repetidamente para recorrer los colores.

**SUGERENCIA:** El naranja es el color ideal para un aspecto tradicional y auténtico, pero cuando llegue el momento de una celebración, pase al tema Prisma, que ofrece todo un arcoíris de colores. En verano, el azul es fresco y relajante, mientras que el verde siempre llama la atención en Halloween.



**INTENSIDAD DE LA LLAMA:** Puede ajustar la intensidad de la llama si selecciona  y pulsa ENTER (INTRO) para ajustar. Hay 6 niveles para elegir. Pulse  $\nabla$  o  $\Delta$  para ajustar la intensidad: F1 es el ajuste más bajo y F6 el más alto. En los controles manuales, pulse los botones  y  para ajustar la llama al nivel que desee. Dé tiempo al generador de llama para reaccionar a los cambios que pueda hacer.

**CONSEJO:** Los niveles más bajos generan una llama suave y lenta, y los niveles más altos, una llama más rápida y grande.

**BRILLO DE LA LLAMA:** Durante la primavera y el verano, cuando los días son más largos, puede que tenga que aumentar el brillo de la llama para que sea más viva. Seleccione el icono de brillo  en el mando a distancia y pulse ENTER (INTRO). Use  $\nabla$  o  $\Delta$  para ajustar las opciones de brillo del 1 al 6 y pulse ENTER (INTRO) para seleccionar.



**SUGERENCIA:** Dependiendo de la iluminación, los colores de la decoración que la rodea y el flujo de aire en la estancia, realizar ajustes en la intensidad, el color y brillo de la llama puede marcar una gran diferencia en lo que respecta al aspecto y la sensación de esta chimenea.

**SONIDO:** Para mayor autenticidad, puede añadir el sonido de troncos crepitantes al efecto de la llama. Seleccione el icono  en el mando a distancia para ajustar el nivel de sonido pulsando  $\nabla$  o  $\Delta$  seguido de ENTER (INTRO) para seleccionar. En los controles manuales, el botón  activa/desactiva el sonido.

Una vez que haya hecho sus ajustes de la altura de la llama y del sonido crepitante, el aparato los guardará aunque usted lo apague mediante el botón encendido/de espera o mediante el interruptor de electricidad. La próxima vez que encienda el aparato, arrancará normalmente, tardará 45 segundos en iniciar las llamas y luego se revertirá a los valores previamente ajustados.

## CONFIGURAR LA FECHA Y LA HORA

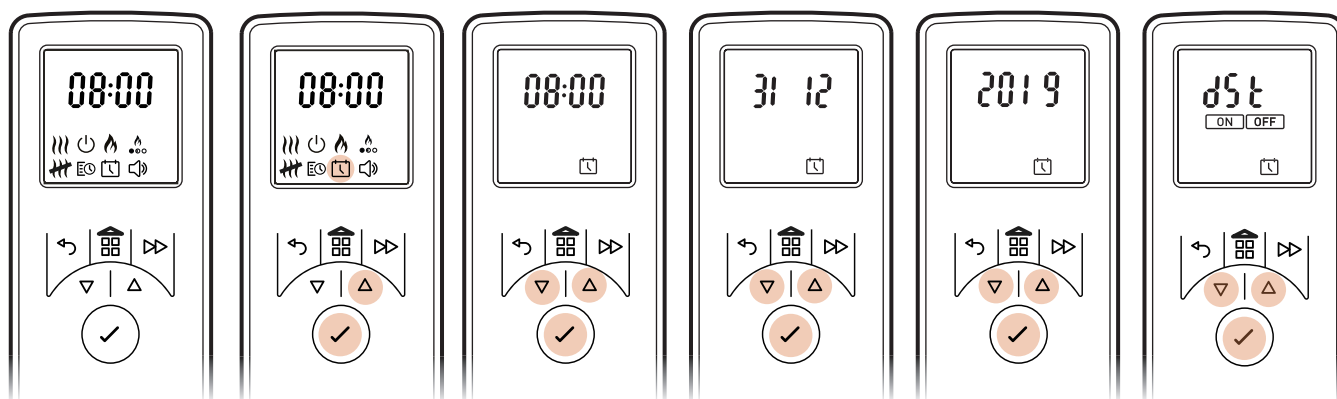

Para establecer la fecha y la hora en el calefactor: con el mando a distancia activado, utilice los botones ARRIBA/ABAJO hasta llegar al icono de Fecha y hora.

1. Pulse Enter (Intro) cuando  parpadee
2. Pulse  $\nabla$  y  $\Delta$  para establecer la Hora; pulse Enter (Intro)
3. Pulse  $\nabla$  y  $\Delta$  para establecer los Minutos; pulse Enter (Intro) para confirmar la hora
4. Pulse  $\nabla$  y  $\Delta$  para establecer el Día; pulse Enter (Intro)
5. Pulse  $\nabla$  y  $\Delta$  para establecer el Mes; pulse Enter (Intro)
6. Pulse  $\nabla$  y  $\Delta$  para establecer el Año; pulse Enter (Intro) para confirmar el año
7. Pulse  $\nabla$  y  $\Delta$  para seleccionar ENCENDER/APAGAR (ON/OFF) para el horario de verano; pulse Enter (Intro) para confirmar y volver a la pantalla de inicio.



## MODOS DE FUNCIONAMIENTO

**MODO MANUAL (CALOR CONSTANTE) **: Seleccione para elegir un modo de calor constante. Este modo calienta la habitación a la temperatura a la que la haya configurado con el mando a distancia. Nota: Este modo ignora el temporizador de usuario y mantiene la temperatura mostrada.

1. Pulse el botón Menú
2. Pulse  $\nabla$  o  $\Delta$  para resaltar el símbolo 
3. Pulse Enter (Intro) para confirmar
4. Use  $\nabla$  y  $\Delta$  para ajustar la temperatura ambiente deseada. Tenga en cuenta que la configuración de temperatura predeterminada es de 21 °C y el punto máximo de ajuste de temperatura en el producto es de 30°C.
5. Para apagar el calor, pulse el botón Menú  o Atrás  $\leftarrow$ , y a continuación use  $\nabla$  o  $\Delta$  para resaltar el símbolo  y pulse Enter (Intro) para seleccionar.
6. Mientras que en el menú del Modo manual (la temperatura se muestra como se indica a continuación) el usuario puede elegir entre calor HI/LO (ALTO/BAJO) si pulsa el botón Advance (Avance)  $\triangleright$  seguido de  $\nabla$  o  $\Delta$  para resaltar y Enter (Intro) para seleccionar.

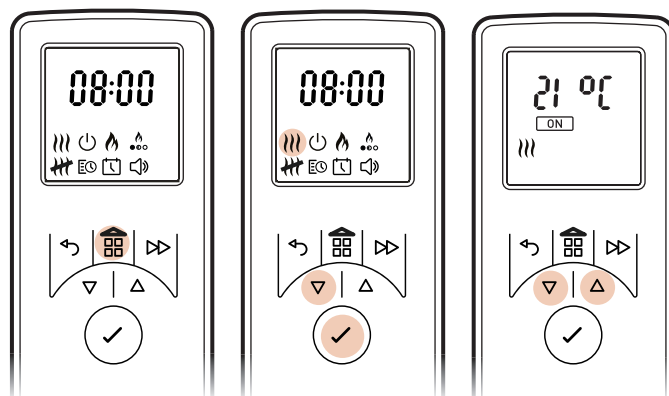

**MODO DE PROGRAMACIÓN DEL TEMPORIZADOR **: Proporciona la mayor flexibilidad al usuario. Hay cuatro espacios de tiempo disponibles durante todo el día que se pueden personalizar para cada día de la semana.

### ELEGIR Y CONFIGURAR UNA PROGRAMACIÓN DEL TEMPORIZADOR

Temporizador de usuario: para volver a programar los modos de temporizador predeterminados de fábrica: con el mando a distancia activado, pulse el botón UP/DOWN (ARRIBA/ABAJO) hasta llegar a Temporizador de usuario.

1. Pulse Enter (Intro) cuando  parpadee
2. Pulse Δ una vez el icono EDIT (EDITAR) parpadeará, a continuación pulse Enter (Intro)  
\*Los días de las semanas se mostrarán en la parte superior de la pantalla\*  
Día 1 = Lunes, Día 2 = Martes, Día 3 = Miércoles, Día 4 = Jueves, Día 5 = Viernes, Día 6 = Sábado, Día 7 = Domingo
3. Pulse Δ para ir al día deseado y pulse Enter (Intro) para seleccionarlo
4. P1 se mostrará en la pantalla
5. Pulse Enter (Intro) para seleccionar P1, o para ir a P2, P3 o P4 pulse Δ y Enter (Intro) para hacer la selección
6. ON (ENCENDIDO) se mostrará
7. Pulse ▽ o Δ para ajustar la hora de encendido (ON) y pulse Enter (Intro) para confirmar
8. Pulse ▽ o Δ para ajustar los minutos de encendido (ON) y pulse Enter (Intro) para confirmar
9. Pulse ▽ o Δ para ajustar la configuración de la temperatura y pulse Enter (Intro) para confirmar
10. OFF (APAGADO) se mostrará
11. Pulse ▽ o Δ para ajustar la hora de apagado (OFF) y pulse Enter (Intro) para confirmar
12. Pulse ▽ o Δ para ajustar los minutos de apagado (OFF) y pulse Enter (Intro) para confirmar

Pulse Enter (Intro) para modificar el Programa P2, siga los pasos 5-12 y pulse Δ para pasar al P3

Pulse Enter (Intro) para modificar el Programa P3, siga los pasos 5-12 y pulse Δ para pasar al P4

Pulse Enter (Intro) para modificar el Programa P4, siga los pasos 5-12

Para copiar programas de calefacción P1-P4 recientemente programados a otros días, presione y mantenga pulsado el botón ADV. COPY (COPIAR) se mostrará en la pantalla. A continuación, pulse los botones UP/DOWN (ARRIBA/ABAJO) a los otros días; mientras el día parpadea, pulse el botón ENTER (INTRO) para pegar. PASTE (PEGAR) se mostrará para confirmar la configuración.

Pulse el botón BACK (ATRÁS). Se mostrará la pantalla del temporizador del usuario. Pulse los botones UP/DOWN (ARRIBA/ABAJO) para que parpadee ON (ENCENDIDO) y pulse ENTER (INTRO) para confirmar la configuración del temporizador del usuario. En el transcurso de este ajuste, el producto se apagará y se encenderá durante el tiempo que haya seleccionado.

Para apagar el Temporizador del usuario, active el mando a distancia pulsando el botón ENTER (INTRO); se mostrará hora de APAGADO de la calefacción; pulse el botón MENU (MENÚ), que le llevará a la pantalla de inicio; vaya a  y pulse ENTER (INTRO); ON (ENCENDIDO) parpadeará; pulse ▽ una vez mientras OFF (APAGADO) parpadea, pulse ENTER (INTRO) para confirmar. Ahora el temporizador está APAGADO, lo cual se indica con el sonido de un pitido.

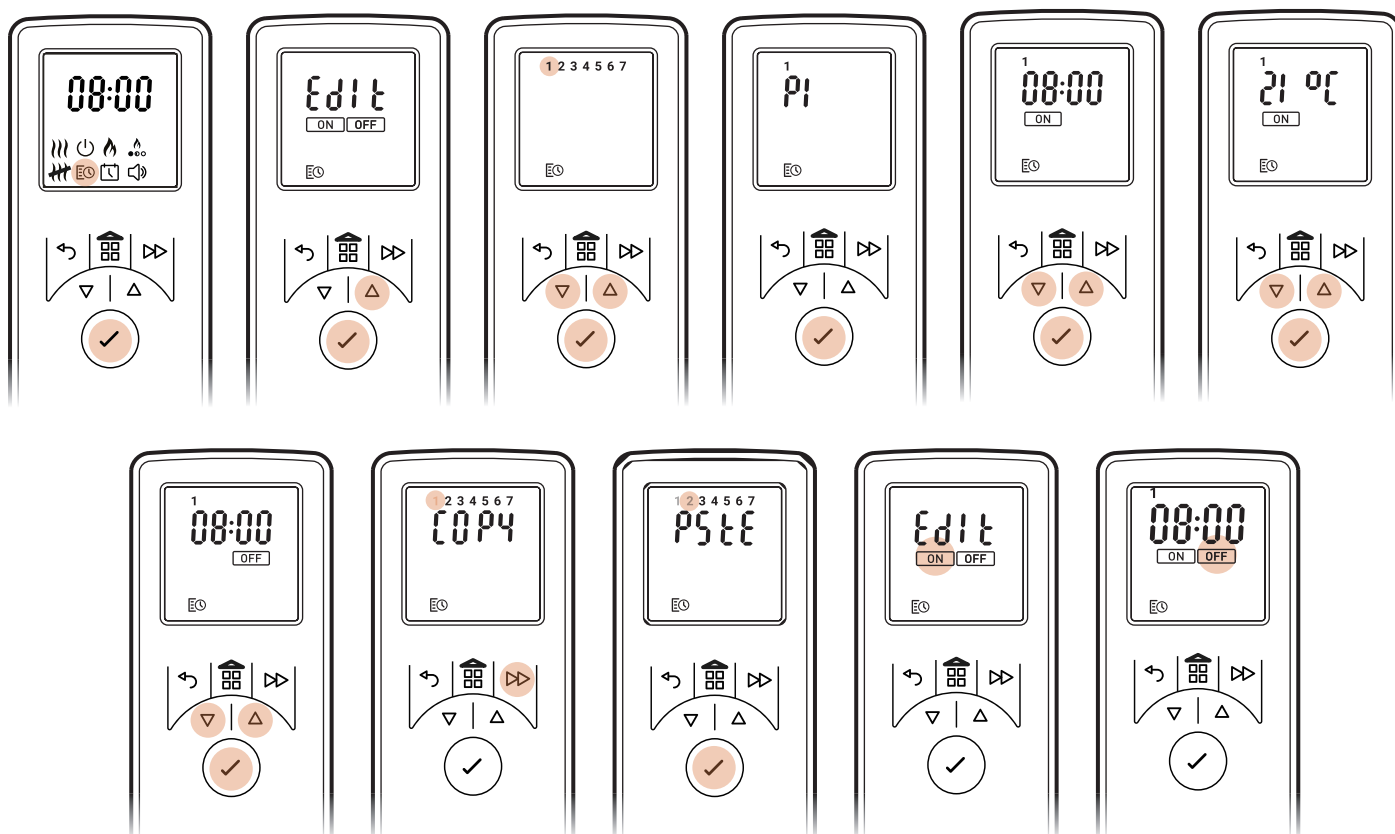



## DISYUNTOR TÉRMICO DE SEGURIDAD

Se ha incorporado un disyuntor térmico de seguridad en el calefactor del ventilador para evitar daños por sobrecalentamiento. Esto puede suceder si la salida de calor está obstruida de alguna manera. Si se activa el disyuntor, desenchufe el calefactor de la toma de corriente y espere aproximadamente 10 minutos antes de volver a conectarlo. Antes de volver a encender el calefactor, elimine cualquier obstrucción que pueda estar restringiendo la salida de calor y después continúe con el funcionamiento normal.

## OPCIONES AVANZADAS DEL MENÚ

El mando Eco está equipado con opciones avanzadas de menú para mejorar aún más la funcionalidad del producto. Para acceder:

Pulse el Menú  para ir a la pantalla de inicio.

Presione y mantenga pulsado el Menú  y el botón Advance (Avance)  a la vez durante 3 segundos para acceder a las opciones avanzadas del menú.

Use  $\nabla$  o  $\Delta$  para ir al menú deseado y pulse ENTER (INTRO) para seleccionar.

## TEMPORIZADOR DE CUENTA ATRÁS

El aparato entrará en modo de espera después del periodo designado.

Seleccione ON usando  $\nabla$  o  $\Delta$  (parpadeará) y pulse ENTER (INTRO) para ir al menú del temporizador.

Pulse  $\nabla$  o  $\Delta$  para resaltar el periodo predeterminado deseado (30 min, 1 h, 1,5 h, 2 h, 4 h, 8 h) y pulse ENTER (INTRO) para seleccionar.

Se resaltarán **r b** en la pantalla cuando esté activo.

## PUNTO DE REDUCCIÓN AUTOMÁTICA DE TEMPERATURA

El punto de ajuste de temperatura máxima en el producto es de 30 °C. Tiene la opción de reducir este punto de ajuste.

## INICIO ADAPTATIVO

 La electrónica incorporada en este aparato tiene una función de aprendizaje en lo que se refiere a cuánto tiempo se tarda en calentar una habitación. Después de haber aprendido lo rápido que puede calentar la habitación, el aparato puede encenderse en el momento justo para que la habitación alcance una temperatura confortable cuando lo desee. Por ejemplo, si se levanta a las 7 a. m., normalmente tendría que adivinar cuándo encender la calefacción para precalentar la habitación a tiempo. Dependiendo del frío que haga fuera, esto podría significar que la habitación todavía esté fría cuando tenga que levantarse de la cama, o que haya estado caliente durante media hora antes de lo necesario. El Inicio adaptativo significa que si selecciona 21 °C a las 7 a. m., el calefactor se encenderá exactamente cuando sea necesario para cumplir con este objetivo, estará funcionando durante periodos de tiempo más cortos cuando el clima sea templado y garantizará que la habitación esté agradable y cálida en invierno. La función Inicio adaptativo se activará automáticamente cuando utilice el modo Temporizador.

## PROTECCIÓN CONTRA LAS HELADAS

El modo de protección contra las heladas evita que la habitación se congele. El calefactor se encenderá si la temperatura ambiente es inferior a 7 °C.

Aparecerá **f P** en la pantalla cuando esté activa.

## PANTALLA DE UNIDADES DE TEMPERATURA

El usuario puede cambiar las unidades de la temperatura (°C y °F). Use  $\nabla$  o  $\Delta$  para seleccionar y ENTER (INTRO) para confirmar.

## APLICACIÓN FLAME CONNECT

La chimenea se puede controlar mediante la aplicación Flame Connect para dispositivos móviles. Puede descargarla en su dispositivo desde Google Play Store o Apple App Store. Siga las instrucciones que aparecen en la pantalla para la configuración.

NOTA: La chimenea no funcionará con el mando a distancia suministrado cuando la aplicación esté abierta en un dispositivo móvil.



## POCA AGUA/RELLENADO DE LOS DEPÓSITOS DE AGUA

Cuando los depósitos de agua se hayan vaciado y el nivel de agua en el aparato baja, las luces LED del mismo parpadearán dos veces y emitirá dos pitidos. El producto funcionará 15 minutos más antes de emitir un pitido y pasar al modo de poca agua. En los productos que funcionen con el lecho de combustible de troncos LED, solo el lecho de combustible permanecerá iluminado mientras esté en modo de poca agua. En este punto, el producto podrá cambiarse al modo de espera, mediante el mando a distancia o el receptor Bluetooth, o se podrá volver a llenar de agua. Volver a llenar de agua el producto hará que este se reinicie automáticamente.

Para rellenar el depósito, abra el cajón y retire el depósito de agua de su posición sobre el sumidero. Rellene el depósito de agua solo con agua limpia del grifo. Posteriormente, el depósito podrá colocarse nuevamente sobre el sumidero. Si el producto no se hubiera cambiado al modo de espera después de experimentar la escasez de agua, el producto se reiniciará automáticamente después de 20 segundos tras haber sido rellenado.

# MANTENIMIENTO

## CONSEJOS GENERALES

Solo use agua limpia del grifo en este aparato. Consulte la sección Calidad del agua y limpieza para obtener más información. Asegúrese siempre de que el aparato esté colocado sobre una superficie nivelada.

Si no tiene la intención de usar el aparato durante más de una semana, quite y vacíe el sumidero y el depósito de agua. Una vez instalado, nunca mueva este aparato ni lo apoye sobre su parte posterior sin drenar el agua del sumidero.

## LIMPIEZA

**ADVERTENCIA:** Siempre pulse el Interruptor 'A' a la posición OFF (apagado) (Fig. 9) y desconéctelo de la fuente de alimentación antes de limpiar el hogar.

Recomendamos limpiar los siguientes componentes una vez a la semana, particularmente en zonas con agua dura: Tapón y junta del depósito (Fig. 8), boquilla (Fig. 16), transductor (Fig. 17), sumidero (Fig. 18) y filtro de aire (Fig. 19).

Para la limpieza general, utilice un paño suave y limpio; nunca utilice productos abrasivos.

Para eliminar cualquier acumulación de polvo o pelusas, puede utilizar ocasionalmente el cepillo suave de un aspirador.

## SUMIDERO

1. Abra el cajón y pulse el interruptor "A" a la posición "OFF" (APAGADO) (0) (Fig. 9)
2. Extraiga el depósito de agua de su posición sobre el sumidero.
3. Desconecte el conector eléctrico de los transductores, ubicados en el lado derecho del sumidero. (Fig. 14).
4. Hay dos clips de color naranja que sujetan la boquilla en el sumidero; uno a la izquierda y otro a la derecha de la boquilla. En el lado izquierdo, presione el clip con una mano y con la otra levante la boquilla sacándola del clip. Repita esto en el lado derecho (Fig. 15). Ahora la boquilla puede levantarse y colocarse a un lado (Fig. 16).
5. Levante suavemente el sumidero (Fig. 17), teniendo cuidado de mantenerlo nivelado para no derramar agua. Deje el sumidero en el fregadero.
6. Vacíe cuidadosamente el sumidero dentro del fregadero, teniendo en cuenta que el transductor (Fig. 17) se mantiene en su lugar con un clip de retención.
7. Coloque una pequeña cantidad de lavavajillas en el sumidero y, utilizando un cepillo suave, limpie suavemente todas las superficies del mismo, así como el transductor, incluido el cono y los discos de metal ubicados en la superficie ranurada superior.
8. Una vez lavado, enjuague completamente el sumidero con agua limpia para eliminar todos los residuos de lavavajillas.
9. Limpie la boquilla con un cepillo suave y enjuáguela bien con agua.
10. Invierta los pasos 1–6 anteriores para volver a montarlo.

## TRANSDUCTOR

El transductor es un elemento consumible y puede que sea necesario reemplazado con el paso del tiempo, dependiendo de su uso. Puede adquirir los transductores de repuesto en su proveedor. El transductor está fijado al sumidero con un clip de plástico (Fig. 17).

Si necesita reemplazar el transductor:

1. Siga los pasos 1-5 en la sección LIMPIEZA - Sumidero, bajo 'Mantenimiento' para poder acceder al transductor.
2. Presione el clip hacia atrás y levante el transductor para extraerlo del soporte.
3. Coloque el nuevo transductor en el sumidero, asegurándose de que el cable no quede apoyado sobre el cono.
4. Invierta los pasos anteriores para volver a montar la boquilla y el sumidero.

## FILTRO DE AIRE

1. Abra el cajón para acceder al filtro de aire en la parte posterior del módulo.
2. Deslice suavemente el filtro de aire hacia arriba para que salga de su soporte de plástico. (Fig. 19)
3. Enjuáguelo suavemente con agua en el fregadero y séquelo con una toalla de tela.
4. Vuelva a colocar el filtro asegurándose de que el lado negro grueso del mismo queda hacia afuera.
5. Vuelva a colocar el lecho de combustible.

## INSERTOS DE BOQUILLAS

Se han provisto e instalado insertos de boquillas en la abertura de boquilla. Se usan para alterar el perfil del efecto de la llama, pero pueden extraerse si se prefiere un perfil de llama diferente. Para extraerlos, levante los 2 pequeños grifos en forma de D para aflojar el inserto, luego se puede sacar.

Además de estos insertos, también se han suministrado insertos para bloquear la llama en ciertas áreas. Para colocarlos, primero extraiga los insertos existentes. Corte los insertos de bloqueo a la longitud requerida y colóquelos en la abertura de la boquilla, en el lugar deseado. Asegúrese de que los insertos estén orientados correctamente antes de empujar hacia abajo para encajarlos en su posición. Ver más detalles en la Fig. 13.

## RESOLUCIÓN DE PROBLEMAS

El producto se ha diseñado para resaltar errores particulares al parpadear las luces LED integradas. Las luces parpadearán un número de veces correspondiente al error que está ocurriendo. Consulte la siguiente tabla para ver la explicación de los errores.

Síntoma	Causa	Acción correctiva
El producto no funciona.	Problema con la conexión eléctrica El producto no está encendido	Asegúrese de que el producto tiene una conexión eléctrica que funciona. Asegúrese de que el interruptor basculante esté encendido (Fig. 9A)
El producto no funciona. Funciona solo el lecho de combustible LED.	Lectura de poca agua El producto no está nivelado	Rellene el/los depósito(s) de agua del producto. Consulte la sección «Rellenado de los depósitos de agua» más arriba.  Asegúrese de que el aparato se instala en una superficie nivelada.
Las luces LED parpadean dos veces y el producto emite dos pitidos	El producto se está acercando al estado de escasez de agua	Rellene el/los depósito(s) de agua del producto. Consulte la sección «Rellenado de los depósitos de agua» más arriba.
El producto no funciona. Las luces LED parpadean continuamente dos veces cada 8 segundos	Lectura de poca agua	Rellene el/los depósito(s) de agua del producto. Consulte la sección «Rellenado de los depósitos de agua» más arriba.
El producto no funciona. Las luces LED parpadean continuamente tres veces cada 8 segundos	El tiempo desde el nivel máximo hasta el nivel mínimo es demasiado corto. Lecturas del nivel de agua contradictorias (se lee el nivel mínimo y máximo al mismo tiempo).	Asegúrese de que no haya fugas en el sumidero.  Asegúrese de que los flotadores se mueven libremente dentro del sumidero.  Asegúrese de que el producto esté nivelado.
El producto no funciona. Las luces LED parpadean continuamente cuatro veces cada 8 segundos.	Se ha superado el tiempo de llenado desde el nivel mínimo hasta el máximo	Rellene el/los depósito(s) de agua del producto. Consulte la sección «Rellenado de los depósitos de agua» más arriba.
El producto no funciona. Las luces LED parpadean continuamente una vez cada 8 segundos.	Detección de desbordamiento	Desconecte el producto y el suministro de agua. Póngase en contacto con su distribuidor para obtener ayuda.
Poca o nula generación de vapor	El transductor no funciona correctamente El transductor está sucio El transductor no está correctamente instalado en el sumidero El ventilador está obstruido o bloqueado La boquilla no está correctamente ubicada en el sumidero La boquilla está bloqueada	Compruebe el funcionamiento del transductor  Limpie a fondo el sumidero y el transductor  Apague el producto, extraiga la boquilla del sumidero y asegúrese de que el transductor está correctamente colocado en el sumidero  Extraiga el filtro de aire y límpielo. Asegúrese de volver a colocarlo correctamente en el producto.  Asegúrese de que la boquilla esté correctamente asentada en el sumidero  Limpie a fondo el sumidero, el transductor y la boquilla
El efecto de la llama genera demasiado vapor.	El ajuste del efecto de la llama es demasiado alto	Reduzca el efecto de la llama. Deje pasar algo de tiempo para que el producto se ajuste a su nuevo valor
El receptor Bluetooth deja de funcionar	Conexión floja	Compruebe la conexión al receptor (Fig. 12)
El mando a distancia deja de funcionar	Problema con el alcance de Bluetooth  La conexión del receptor de Bluetooth está floja Es necesario reemplazar las pilas del mando a distancia	Compruebe la posición del receptor de Bluetooth. Asegúrese de que no esté revestido en metal u hormigón.  Compruebe la conexión al receptor (Fig. 12)  Reemplace las pilas con pilas nuevas del mismo tipo.

# INFORMACIÓN ADICIONAL

## SERVICIO POSVENTA

Su producto tiene dos años de garantía a partir de la fecha de compra. Durante este periodo, nos comprometemos a reparar o cambiar el producto sin cargo alguno (con excepción de los discos del transductor y según disponibilidad), siempre que se haya instalado y puesto en funcionamiento de conformidad con estas instrucciones. Sus derechos según esta garantía son adicionales a sus derechos legalmente establecidos, que, a su vez, no se ven afectados por esta garantía.

Para obtener ayuda y apoyo inicial, primero póngase en contacto con el minorista al que le compró el aparato. Asegúrese de tener la referencia del modelo y el número de serie del aparato al hacer consultas. Estos números aparecen en la etiqueta de clasificación del aparato (ver la Fig. 10A).

Para obtener más información, visite [www.dimplexfires.com](http://www.dimplexfires.com)

## RECICLADO



Al final de su vida útil los productos eléctricos no deben desecharse con la basura doméstica. Por favor, recicle donde existan instalaciones. Consulte a las autoridades locales o al vendedor para obtener asesoramiento en materia de reciclaje en su zona.

## PATENTE/SOLICITUD DE PATENTE

Los productos de la gama Optimyst están protegidos por una o más de las siguientes patentes y solicitudes de patentes:

Gran Bretaña GB2460259B, GB2475794B, GB2418014, EP2029941, GB2436212, GB2402206B

Estados Unidos US8413358, US8136276, US7967690, US8574086

Rusia RU2434181

Unión Europea EP2029941, EP2315976, EP1787063 (A1), EP2388527, EP2029941

China CN101883953A, CN102105746A, CN101057105 (A), CN101438104

Australia AU2009248743A1, AU2007224634

Canadá CA2725214, CA2579444, CA2645939

Sudáfrica ZA2008/08702

México MX2008011712

Corea del Sur KR101364191

Japón JP5281417, JP5496291

Brasil BRP10708894

India 4122/KOLNP/2008

Nueva Zelanda NZ571900



## VIGTIGE OPLYSNINGER

Læs denne vejledning omhyggeligt for sikkert at kunne installere, bruge og vedligeholde dit produkt.

Manglende overholdelse af disse instruktioner kan forårsage kvæstelser og/eller skader og kan ugyldiggøre din garanti.

Ved brug af elektriske apparater skal grundlæggende forholdsregler altid følges for at reducere risikoen for brand, elektrisk stød og personskade, herunder følgende:

- Hvis apparatet er beskadiget, skal du kontakte leverandøren før installation og brug.
- Brug ikke dette apparat, hvis det er blevet tabt.
- Brug ikke udendørs.
- Brug ikke i nærheden af badekar, brusekabine eller swimmingpool.
- Placer ikke apparatet umiddelbart under en fast stikkontakt eller tilslutningsboks.
- Brug ikke dette apparat i serie med en enhed til temperaturkontrol eller til programstyring, en timer eller anden enhed, der tænder for varmen automatisk, da der er risiko for brand, hvis varmeren tilfældigvis tildækkes eller flyttes.
- Bloker ikke nogen af varme- eller ventilationsåbningerne på dette produkt.
- Brug dette apparat på en vandret og stabil overflade.

Dette apparat kan bruges af børn på 8 år og derover og personer med nedsatte fysiske, sensoriske eller mentale evner eller mangel på erfaring og viden, hvis de har fået opsyn eller instruktion i sikker brug af apparatet og forstår de farer, der er forbundet hermed. Børn må ikke lege med apparatet. Rengøring og brugervedligeholdelse må ikke udføres af børn uden opsyn.

Børn i alderen mellem 3 år og under 8 år må kun tænde/slukke for apparatet, forudsat at det er blevet anbragt eller installeret i den tilsigtede normale driftsposition, og de har fået opsyn eller instruktion i brugen af apparatet på en sikker måde og forstår de involverede farer. Børn i alderen mellem 3 år og under 8 år må ikke tilslutte, regulere og rengøre apparatet eller udføre brugervedligeholdelse.

Børn under 3 år bør holdes væk, medmindre de er under konstant opsyn.

**FORSIGTIG:** Nogle af dette produkts dele kan blive meget varme og forårsage forbrændinger. Der kræves særlig opmærksomhed, når børn og sårbare mennesker er til stede.

**FORSIGTIG:** For at undgå fare på grund af utilsigtet nulstilling af den termiske afbrydelse, må dette apparat ikke forsynes via en ekstern afbryder, såsom en timer, eller tilsluttes en kontakt, der regelmæssigt tændes og slukkes af elforsyningselskabet.

Selvom dette apparat overholder sikkerhedsstandarderne, anbefaler vi ikke brug af det på tykke gulvtæpper eller på tæpper med lange hår. Sørg for, at møbler, gardiner eller andet brændbart materiale ikke er placeret tættere end én meter fra apparatet.

Apparatet skal placeres, så stikket er tilgængeligt. Tag stikket ud af stikkontakten i tilfælde af fejl. Tag stikket ud af stikkontakten, når apparatet ikke bruges i længere perioder.

Hvis strømledningen er beskadiget, skal den udskiftes af producenten eller serviceagenten eller en tilsvarende kvalificeret person for at undgå fare. Hold ledningen væk fra forsiden af apparatet.

**ADVARSEL:** Dette apparat skal have jordforbindelse.

**ADVARSEL:** For at undgå overophedning må apparatet ikke tildækkes. Anbring ikke stof eller beklædningsgenstande på apparatet, og blokér ikke cirkulationen omkring apparatet.

Dette apparat er forsynet med symbolet 'MÅ IKKE TILDÆKKES':

**ADVARSEL:** Brandfare - Vi anbefaler ikke brug af dette apparat, når det er tilsluttet via en forlængerledning eller en ekstern afbryder som f.eks. en plug-in-timer eller en adapter til fjernbetjening. Alle varmeapparater trækker høj strøm gennem lysnettet, og enhver svaghed i design, forbindelser eller komponenter i disse enheder kan let resultere i overophedning af tilslutningspunkterne, hvilket resulterer i smeltning, forvrængning og endda risiko for brand!

**ADVARSEL:** Brug ikke dette apparat i små rum, når der er personer i dem, der ikke er i stand til at forlade lokalet på egen hånd, medmindre der er konstant opsyn.



## GENERELLE OPLYSNINGER

- Apparatet har en flammeeffekt, som kan bruges med eller uden varme, så den behagelige effekt kan nydes når som helst på året. Brug af flammeeffekten alene kræver kun lidt elektricitet.
- Apparatet er designet til at blive indbygget i en ramme, væg eller struktur.
- Dette apparat kræver regelmæssig rengøring og vedligeholdelse. Se afsnittet om vedligeholdelse for flere oplysninger.
- Pak apparatet forsigtigt ud og gem emballagen til mulig fremtidig brug.
- Bemærk: Hvis apparatet bruges i et miljø, hvor baggrundsstøjen er meget lav, kan det være muligt at høre en lyd, der er relateret til driften af flammeeffekten. Dette er normalt og bør ikke give anledning til bekymring.
- Dette apparat skal installeres på en vandret og stabil overflade. Når det er installeret, må du aldrig flytte dette apparat eller lægge den på bagsiden uden først at tømme vandet fra bundkarret og vandtanken.
- Dette apparat bruger lyd (bip) og lys (LED-blink) til at informere dig om fejl. Se fejlfindingsvejledningen for yderligere råd.

## VANDKVALITET OG RENGØRING

Dette produkt indeholder og bruger vand som en del af dets drift. Overholdelsen af rengøringskravene som beskrevet i instruktionerne er nødvendig for at sikre, at risiko forbundet med bakterievækst minimeres.

Alle de interne komponenter i Optimyst, der er i kontakt med vand, har antimikrobiel teknologi, der hæmmer væksten af en bred vifte af bakterier med op til 99,99 %. Produktbeskyttelsen er effektiv i produktets levetid. Effektiviteten er uafhængigt testet i henhold til ISO 22196-standarden.

- Der skal bruges normalt rent postevand i dette apparat.
- I områder med hårdt vand anbefales et blødgøringsmiddel til vand (afkalkningsmiddel), og hyppigere rengøring og vedligeholdelse kan være nødvendig.
- Brug af ufiltreret vand tilført fra en brønd eller anden uovervåget kilde frarådes.
- Drik ikke vandet fra bundkarret eller fra vandtanken(e).
- Vandtanken, bundkarret, låget til bundkarret, tankdækslet og luftfiltrene skal rengøres en gang om ugen, især i områder med hårdt vand. Dette er for at fjerne snavs og forhindre opbygning af kalk, som kan beskadige produktet.
- Sørg for, at sæbe-/rengøringsmidler, hvis de bruges, skylles helt af før delene genbruges, for at fjerne eventuelle rester. Brug ikke aggressive eller ætsende kemikalier til rengøring, da disse kan beskadige komponenterne.
- Hvis du ikke skal bruge apparatet i en periode på mere end en uge, skal du tømme vandet fra bundkarret og vandtanken og tørre bundkarret.

Tekniske oplysninger, Modelnummer: 3-STEP-RGB				
Varmeydelse		230V	240V	
Nominel varmeydelse	$P_{Nom}$	1,16	1,26	kW
Minimum varmeydelse	$P_{min}$	1,16	1,26	kW
Maksimal kontinuerlig varmeydelse	$P_{max}$	1,16	1,26	kW
Supplerende elforbrug	-	-	-	-
På standby	$P_{Nom}$	0,46	0,48	W
Elektronisk kontrol af rumtemperatur plus ugetimer				

# INSTALLATIONSVEJLEDNING

Dette afsnit beskriver, hvordan du installerer og sætter din pejs op.

## FØR DU BEGYNDER:

- Sørg for, at alle emballagedelene er fjernet (læs eventuelle advarselsetiketter omhyggeligt), og gem al emballage til mulig fremtidig brug.
- Før du tilslutter apparatet, skal du kontrollere, at forsyningsspændingen er den samme som den, der er angivet på apparatet.
- Sørg for, at apparatet er installeret på en flad, vandret overflade.
- Sørg for, at apparatet er SLUKKET ved installation.

3 Step-apparatet kan tilpasses tre stilarter; glas på tre sider, hjørneformat med to sider af glas og kun med frontglas. Produktet leveres opsat som enkelt frontglas. For at skifte mellem modeller, fastgør sugekopperne til frontglasset og løft glasset opad og derefter ned og væk fra produktet, se (Fig. 5). Fjern gummibåndet på indersiden af sideglasset på bunden og toppen. Skub metalsidepladen og sideglasset ud sammen, se (Fig. 6). Separer sideglasset og skub det tilbage på plads. Brug den større gummisnor, som findes i instruktionspakken, til at fastgøre sideglasset på plads. Sæt frontglasset på igen ved at gentage ovenstående trin i omvendt rækkefølge. Brug sugekopperne til at justere sideglasset, så både front- og sideglasset sidder korrekt. Sørg for, at der er et mellemrum på 300 mm mellem toppen af pejsen og undersiden af enhver hylde.

## BYGNING AF PRODUKTRAMME/-RUM

Dette produkt kan indbygges i en væg, ramme eller struktur. Vær opmærksom på produktets dimensioner (Fig. 1), og byg din væg, ramme eller struktur derefter. Sørg for, at den konstruerede base er tilstrækkelig stærk til at bære vægten af produktet. Der skal være passende plads til at produktet nemt kan installeres. Når du vælger en placering for produktet, skal du sikre dig, at enheden ikke er udsat for træk, ventilationsåbninger, loftventilatorer og andre luftstrømme. På samme måde som et stearinlys, vil store luftbevægelser påvirke enhedens evne til at skabe og opretholde flammeeffekten.

Hvis dette produkt monteres i en pejsåbning, anbefaler vi at;

1. Du får din skorsten rensat af en kompetent skorstensfejer.
2. Du skal spærre af for dit røgrør. Denne fremgangsmåde er vigtig for en effektiv drift af varmeeenheden og vil også mindske varmetab op gennem skorstenen.

## VÆGMONTERING AF PRODUKTET

Dette produkt skal fastgøres til en bærende mur til installation (Fig. 2). Når din støttebase er bygget til de nødvendige dimensioner, og en elektrisk forbindelse er blevet installeret, skal du følge trinene nedenfor for at installere dit produkt.

1. Ved hjælp af målene i (Fig. 1) monteres den medfølgende vægbeslag på væggen på det ønskede sted. Fastgør bøjlen til væggen med fire passende fastgøringsanordninger, der er egnet til din vægkonstruktion.
2. Mens to personer holder pejsen ved siderne, manøvreres produktet forsigtigt på plads på den konstruerede base og pejsen ophænges fra vægbeslaget (Fig. 3). Sørg for, at kablet er tilgængeligt og ikke sidder fast under produktet.
3. Juster støttefodderne med en skruenøgle for at sikre, at produktet er vandret og fuldt understøttet på alle sider. Produktets base bør være højere end platformens niveau for at tillade luftcirkulation.
4. Spænd skruerne, der holder produktet til vægbeslaget for at låse det på plads.
5. Fuldfør konstruktionen af den omgivende front/side beklædning omkring produktet. Sørg for, at der er en åbning foran, så luft kan komme ind i produktet, se (Fig. 4). Dette er essentielt for flammeeffekten. Sørg også for, at der er ventilation på toppen af produktet. Dette er afgørende for at varmelegemet kan fungere korrekt, se (Fig. 3a and Fig 3b).
6. Elledningen er på bagsiden af produktet. Vær opmærksom på dette, når du bygger rammen/rummet (Fig. 1)

## VENTILATION

Dette produkt kræver uhindret ventilation nedefra for at fungere korrekt. Der er åbninger i bunden af skuffen, bag på produktet og langs skuffen, som muliggør denne uhindrede luftbevægelse gennem produktet. Den uhindrede ventilation medvirker til at holde elektronikkomponenterne kølige og får vandtågen til at stige op og forlade produktet. Vær opmærksom på kravet om ventilation omkring produktet og sørg for, at ventilationsåbningerne ikke blokeres. Hvis apparatet monteres i en ramme/i et rum, skal du sikre dig, at der er et ventilationsspalter, så der kan komme luft ind i produktet.

## ELEKTRISK TILSLUTNING

Slut pejsen til en 16 A 230/240 volt stikkontakt, der er placeret inden for 1 m fra produktet. Sørg for at have adgang til stikket efter installationen for at kunne tage stikket ud. Sørg for, at elledningen kommer ud på bagsiden af pejsen så den passer til dit stik og at den ikke er i klemme under pejsen, hvilket kan beskadige den.

## PÅFYLDNING AF VANDTANKEN

Før du tænder for produktet første gang, skal du sikre dig, at en fuld vandtank er placeret på produktet. Åbn skuffen, og fjern vandtanken fra dens placering oven på bundbakken (Fig. 7), og åbn den ved at skrue den orange dæksel af (Fig. 8). Tanken bør kun fyldes med rent postevand - Se VANDKVALITET OG RENGØRING for flere detaljer. Når tanken igen placeres oven på bundkarret, vil det tage cirka ét minut for tanken at tømmes ned i bundkarret. Lad bundkarret fyldes helt, før du tænder for produktet. Når påfyldningen er færdig, kan tanken fyldes op igen og igen placeres oven på bundkarret. Dette vil tillade, at den maksimale mængde af vand er opbevaret i produktet. Luk skuffen når den er fuld.

# BETJENING AF PRODUKTET

I dette afsnit beskrives det, hvordan du kan aktivere din pejs ved hjælp af enten de manuelle betjeningslementer eller fjernbetjeningen.

## HOVEDAFBRYDER

Åbn skuffen for at få adgang til kontrolpanelet. Hovedafbryderen er placeret på modulet og styrer strømmen til apparatet (Fig. 9).

Bemærk: Denne afbryder skal stå i positionen 'ON' ( I ), for at apparatet kan køre.













## VANDTÅGEUDSUGNING

Dette produkt er udstyret med en ventilator til vandtågeudsugning for at reducere kondens på glasset under drift. Udsugningen kan sættes til hurtig eller langsom, alt efter flammens intensitet.

Åbn skuffen for at få adgang til kontrolpanelet. Kontakten til vandtågeudsugningen (Fig. 10B) er placeret ved siden af den manuelle kontrol (Fig. 10).

## MANUEL KONTROL (KABELTILSLUTTET MODTAGERENHED)

Produktet er forsynet med manuelle betjeningsknapper på en kabeltilsluttet modtagerenhed, som skal være tilsluttet for at betjene produktet. Denne fungerer også som modtagerenhed for fjernbetjeningen. De manuelle betjeningslementer befinder sig i skuffen på forsiden af produktet (Fig. 10). Der bør udvises særlig omhu efter installationen for at sikre, at modtagerstikket er fuldt tilsluttet for at sikre, at produktet fungerer korrekt.

IKONER FOR MANUEL BETJENING OG FJERNBETJENING		
	Standby	Tryk her for at tænde for enheden eller for at sætte den i standby. Der er en kort mellemrum mellem at du trykker på denne knap og enheden tændes. Bemærk: Når enheden tændes, er der en 45 sekunders opvarmingssekvens, før flammeeffekten starter.
	Flammeintensitet	Vælg på fjernbetjeningen og brug op/ned-knapperne til at justere, eller tryk på  eller  på manuel kontrol til du opnår den ønskede flammeintensitet.
	Flammetype	Vælg på fjernbetjeningen og brug op/ned-knapperne til at vælge, eller tryk gentagne gange på manuel kontrol for at skifte mellem flammetyperne nedenfor: 1 — Naturlig flamme 2 — Blå 3 — Violet 4 — Rød 5 — Akvamarin 6 — Prismefunktion — Flammerne roterer mellem de forskellige farver
	Lydstyrke og knitrende lyd	Tryk for at slå lyden TIL/FRA.
	Varme til/Manuel funktion	Tryk for at slå varme til/fra via manuel kontrol. Tryk for at slå varme til med fjernbetjening.
	Varme fra (Fjernbetjening)	Tryk for at slå varme fra med fjernbetjening.
	Lysstyrke	Tryk gentagne gange for at skifte mellem de forskellige indstillinger for lysstyrke af flammerne: B1 — Lysstyrke 1 B2 — Lysstyrke 2 B3 — Lysstyrke 3 B4 — Lysstyrke 4 B5 — Lysstyrke 5 B6 — Pulserende effekt
	Dato/tid (Fjernbetjening)	Tryk for at justere dato/klokkeslæt på fjernbetjeningen.
	Timerplanlægning (Fjernbetjening)	Tryk for at vælge funktionen timerplanlægning.
	Tilpasset start (Fjernbetjening)	Angiver, om tilpasset start er aktiv på produktet.
	Bluetooth (hovedmodul)	Tryk på denne knap som alternativ metode til at parre en ny fjernbetjeningen til produktet (produktet vil bippe og blinke). Bekræft parring med Enter-knappen på fjernbetjeningen.

# FJERNBETJENING

- 1 Skærm
- 2 'Menu'-knap
- 3 'Tilbage'-knap
- 4 'Frem'-knap(ADV)
- 5 'Op og ned'-pile
- 6 'Enter'-knap (Tryk for at aktivere fjernbetjeningen)

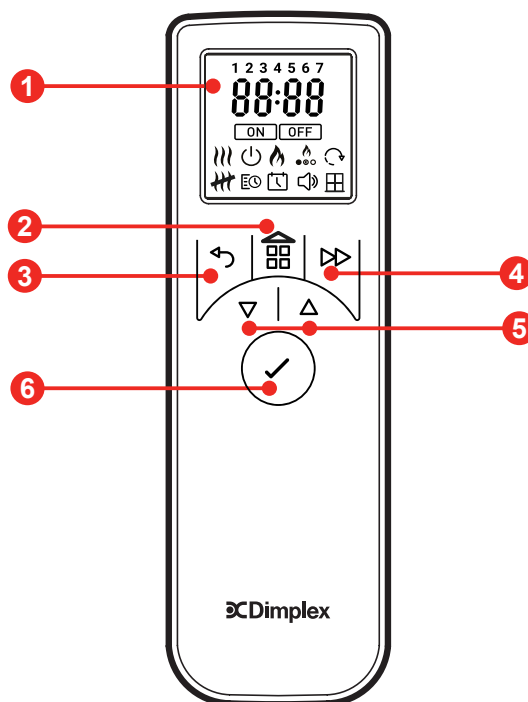

## ISÆTTELSE AF BATTERIER

Fjernbetjeningen leveres med 2xAAA batterier i en pose. Løft batteridækslet på bagsiden af fjernbetjeningen, og sæt batterierne i i overensstemmelse med polariteten.



Batterier skal genbruges eller bortskaffes på korrekt vis.

Forhør dig hos dine lokale myndigheder eller forhandleren for at få anbefalinger vedr. genanvendelse i dit område.

Frekvensbånd, som dette produkt fungerer i: 2,4 GHz





Maksimal sender RF-effekt i de frekvensbånd, som dette produkt fungerer i: 2,71 dBm





## PARRING AF FJERNBETJENING

Fjernbetjeningen er allerede blevet parret med dit produkt under fabriksmontering. I det usandsynlige tilfælde, at fjernbetjeningen parring med produktet fejler, eller du får en ekstra fjernbetjening, skal du gennemføre parringsprocessen:





1. Åbn skuffen og flyt kontakten til stillingen tændt (I). Du bør høre et bip.
2. Tryk på og hold 'Knap 6' nede, indtil PAIR vises på skærmen
3. Bring fjernbetjeningen tæt på produktet, hvor modtageren er. Se (Fig. 11)
4. Produktet begynder at bippe og blinke
5. Tryk på 'Knap 6' for at gennemføre parringsprocessen. Produktet går i standbytilstand.

## SKAB DIN PERFEKTE OPTIMYST-EFFEKT



Med Optimyst-teknologien kan du skabe en flammeeffekt, der er unik for dig. Sørg først for, at apparatet er tændt ved at flytte hovedafbryderen til I (Fig. 10). For at tænde for flammerne skal du trykke på -knappen på den manuelle kontrol. Hvis du bruger fjernbetjeningen, skal du trykke på knappen ENTER for at aktivere og bruge  eller -knapperne til at navigere til -ikonet, og trykke på ENTER for at vælge.

**FLAMMEFARVE:** Du kan vælge mellem 6 farvetyper. For at justere flammens farve skal du navigere til farveikonet  på fjernbetjeningen, og trykke på enter. Brug  eller  til at skifte mellem mulighed 1 til 6 for flammetyper, og tryk på ENTER for at vælge. Tryk gentagne gange på  den manuelle kontrol for at bladre gennem farverne.



TIP: Orange er førstevalgsfarven til et traditionelt autentisk look, men når det er tid til en fest, skift til Prism-temaet, der kører gennem en regnbue af farver. Om sommeren er den blå farve både kølende og rolig, mens grøn altid tiltrækker opmærksomhed til Halloween.

**FLAMMEINTENSITET:** Du kan justere flammeintensiteten ved at vælge  og trykke på ENTER for at justere. Der er 6 niveauer at vælge imellem. Tryk på  eller  for at justere intensiteten, hvor F1 er den laveste intensitet og F6 er den højeste intensitet. Tryk på knapperne  og  på den manuelle kontrol for at justere flammen til det ønskede niveau. Giv flammegeneratoren tid til at reagere på dine ændringer.

TIP: Lavere niveauer giver en blid, langsom flamme, højere niveauer en hurtigere, fyldigere flamme.

**LYSSTYRKE AF FLAMME:** Om foråret og sommeren, når dagene er længere, kan det være nødvendigt at øge flammens lysstyrke for at gøre den klarere. Vælg lysstyrkeikonet  på fjernbetjeningen og tryk på enter. Brug  eller  for at justere lysstyrkemuligheder 1 til 6 og tryk ENTER for at vælge.

TIP: Afhængigt af belysningen, indretningsfarverne omkring pejsen og luftstrømmen i rummet, kan justeringer af flammens intensitet, farve og lysstyrke gøre en reel forskel for udseendet og følelsen af denne pejs.

**LYD:** For at gøre det mere autentisk kan man tilføje lyden af knitrende brænde til flammeeffekten. Vælg ikonet  på fjernbetjeningen for at justere lydniveauet ved at trykke på  $\nabla$  eller  $\Delta$  efterfulgt af ENTER for at vælge. På den manuelle kontrol tænder/slukker -knappen for lyden.

Når du har justeret både flammehøjden og den knitrende lyd, så husker apparatet disse indstillinger selv hvis du slukker for apparatet med enten tænd/standby-knappen eller hovedafbryderen. Næste gang du tænder for apparatet, starter det op som normalt, venter 45 sekunder på, at flammerne starter, og vender derefter tilbage til dine tidligere indstillinger.

## INDSTILLING AF DATO OG KLOKESLÆT



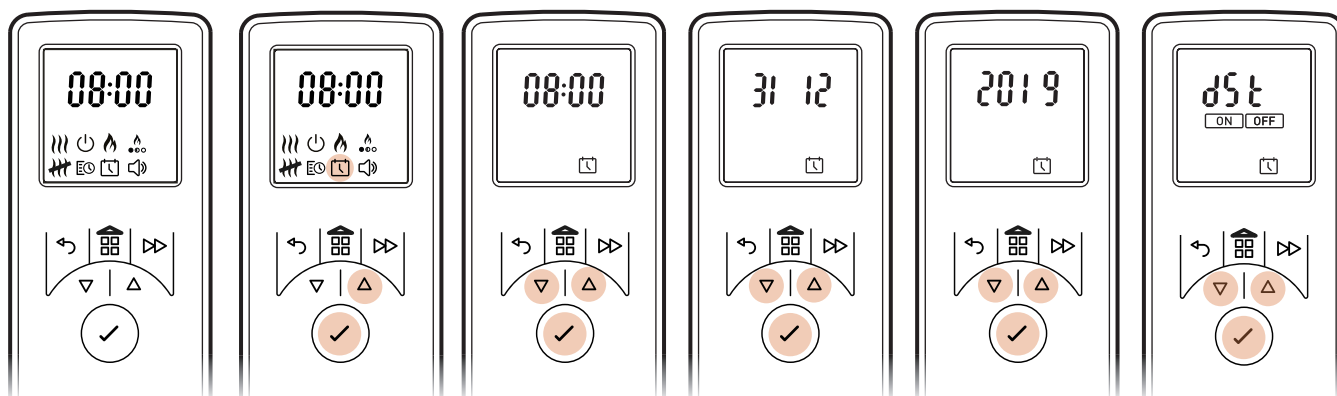

For at indstille dato og klokkeslæt på varmeren: med fjernbetjeningen aktiveret, naviger med OP/NED-knappen til Dato og tid-ikonet

1. Tryk på Enter, når  blinker
2. Tryk på  $\nabla$  og  $\Delta$  for at indstille timerne, tryk på Enter
3. Tryk på  $\nabla$  og  $\Delta$  for at indstille minutterne, tryk på Enter for at bekræfte klokkeslættet
4. Tryk på  $\nabla$  og  $\Delta$  for at indstille dagen, tryk på Enter
5. Tryk  $\nabla$  på  $\Delta$  og for at indstille dagen, tryk på Enter
6. Tryk på  $\nabla$  og  $\Delta$  for at indstille året, tryk på Enter for at bekræfte året
7. Tryk på  $\nabla$  og  $\Delta$  for at vælge ON/OFF for sommertid, tryk på Enter for at bekræfte og vende tilbage til startskærmen.



## DRIFTSTILSTANDE

**MANUEL TILSTAND (KONSTANT VARME) **: Udvælg for at vælge funktionen konstant varme. Denne måde opvarmer rummet til den temperatur, du har indstillet fjernbetjeningen til. Bemærk: Denne tilstand ignorerer brugertimeren og opretholder den viste temperatur.

1. Tryk på Menu-knappen
2. Tryk på  $\nabla$  eller  $\Delta$  for at fremhæve -symbolet
3. Tryk på Enter for at bekræfte
4. Brug  $\nabla$  og  $\Delta$  for at justere til den ønskede rumtemperatur. Bemærk, at standardtemperaturindstillingen er 21 °C, og den maksimale temperaturindstilling på produktet er 30 °C.
5. For at SLÅ varmen FRA, tryk på Menu  eller Tilbage-knappen , brug derefter  $\nabla$  eller  $\Delta$  til at fremhæve -symbolet og tryk på Enter for at vælge.
6. Når apparatet er i manuel tilstand (temperatur vist som nedenfor), kan brugeren vælge mellem HI/LO varmeydelse ved at trykke på knappen Frem  efterfulgt af  $\nabla$  eller  $\Delta$  for at fremhæve og Enter for at vælge.

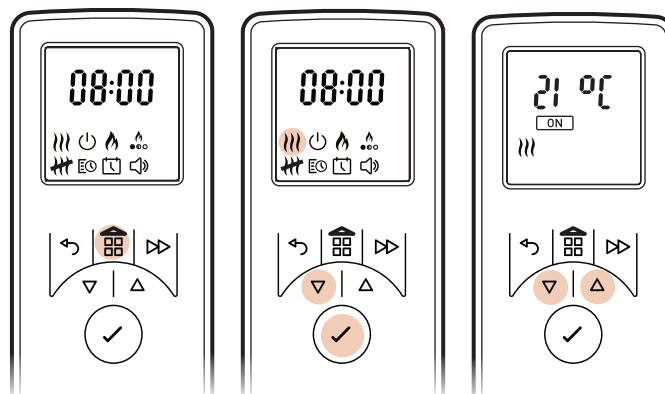

**TIMERPLANLÆGNINGSTILSTAND** : Giver størst fleksibilitet til brugeren. Der er fire tidsrum til rådighed i løbet af dagen, og disse kan tilpasses til hver enkelt dag i ugen.

### VALG OG INDSTILLING AF EN TIMERPLAN.

Brugertimer — For at omprogrammere de fabriksindstillede timertilstande: med fjernbetjeningen aktiveret, naviger med OP/NED-knappen til brugertimer

1. Tryk på Enter, når  blinker
2. Tryk én gang på  $\Delta$ , så EDIT-ikonet blinker, og tryk derefter på Enter  
\*Ugedagene vises nu øverst på skærmen\*  
Dag 1 = mandag, dag 2 = tirsdag, dag 3 = onsdag, dag 4 = torsdag, dag 5 = fredag, dag 6 = lørdag, dag 7 = søndag
3. Tryk på  $\Delta$  for at navigere til den ønskede dag, og tryk på Enter for at vælge
4. P1 vises på skærmen
5. Tryk på Enter for at vælge P1, eller naviger til P2, P3, P4, tryk på  $\Delta$  og tryk på Enter for at vælge
6. ON vises
7. Tryk på  $\nabla$  eller  $\Delta$  for at justere timetallet for ON, derefter tryk på Enter for at bekræfte
8. Tryk på  $\nabla$  eller  $\Delta$  for at justere minuttallet for ON, derefter tryk på Enter for at bekræfte
9. Tryk på  $\nabla$  eller  $\Delta$  for at justere temperaturen, derefter tryk på Enter for at bekræfte
10. OFF vises
11. Tryk på  $\nabla$  eller  $\Delta$  for at justere timetallet for OFF, derefter tryk på Enter for at bekræfte
12. Tryk på  $\nabla$  eller  $\Delta$  for at justere minuttallet for OFF, derefter tryk på Enter for at bekræfte

Tryk på Enter for at ændre på Program P2, følg trin 5-12, tryk på  $\Delta$  for at springe til P3

Tryk på Enter for at ændre på Program P3, følg trin 5-12, tryk på  $\Delta$  for at springe til P4

Tryk på Enter for at ændre på Program P4, følg trin 5-12

For at kopiere de nyligt programmerede P1-P4 varmemprogrammer til andre dage, tryk på og hold Frem-knappen. COPY vises. Naviger med OP/NED-knapperne til andre dage. Når dagen blinker, tryk på og hold ENTER-knappen nede for at indsætte. PASTE vil blive vist for at bekræfte indstillingen.

Tryk på knappen TILBAGE; brugertimerskærmen vises, naviger med OP/NED- knappen til ON blinker, og tryk på ENTER for at bekræfte indstillingen af brugertimeren. I denne tilstand slukkes og tændes produktet i det valgte tidsrum.

For at slå brugertimeren fra skal du aktivere fjernbetjeningen ved at trykke på ENTER-knappen; varmefunktionens SLUK-tid vises, tryk så på MENU-knappen, som går til startskærmen. Naviger til  og tryk på ENTER, ON blinker, tryk på  $\nabla$  én gang, mens OFF blinker, tryk på ENTER at bekræfte. Nu er timeren slået FRA, hvilket angives med et bip.

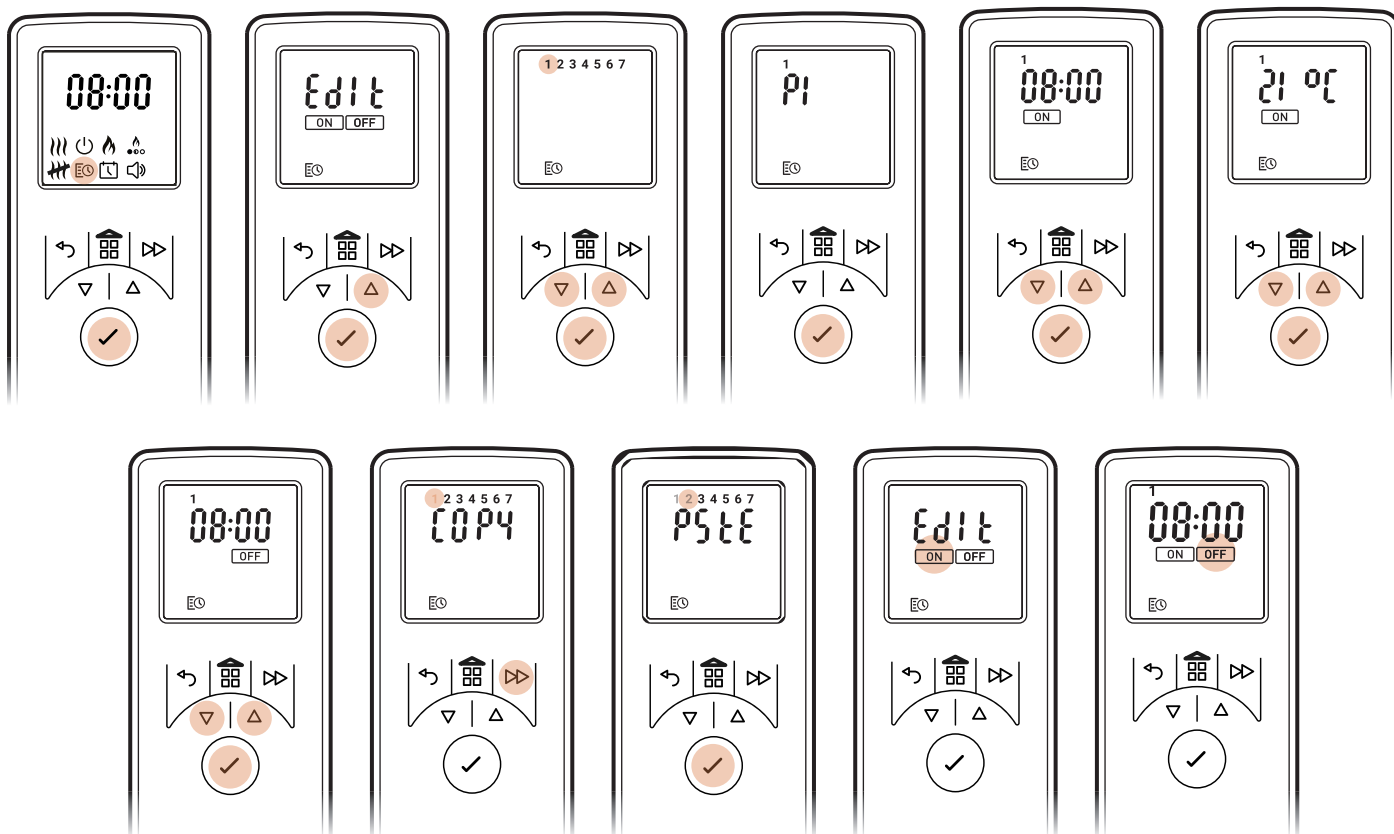







## TERMOSIKRING

En termisk sikkerhedsafbryder er indbygget i varmeblæseren for at undgå skader på grund af overophedning. Dette kan ske, hvis varmeåbningen er blokeret på nogen måde. Hvis varmesikringen sætter ind, skal du tage varmeapparatets stik ud af stikkontakten, og vente cirka 10 minutter, før du tilslutter det igen. Før du tænder for varmeren igen, skal du fjerne alt det, der kan blokere varmeåbningen, og fortsæt derefter normal drift.

## AVANCEREDE MENUINDSTILLINGER

Eco-fjernbetjeningen er udstyret med avancerede menu muligheder for yderligere at forbedre produktets funktionalitet. For at skaffe adgang:

Tryk på menuen  for at komme til startskærmen.

Tryk på og hold Menu  og Frem-knappen  samtidigt i 3 sekunder, for at få adgang til de avancerede menuindstillinger. Brug  eller  for at gå til den ønskede menu og tryk på ENTER for at vælge.

## TIMER TIL AUTOMATISK SLUKNING

Produktet går i standby efter den angivne periode.

Vælg ON ved at bruge  eller  (vil blinke) og trykke på Enter for at komme til timermenuen.

Tryk på  eller  for at fremhæve den ønskede forudindstillede tidsperiode (30 min, 1 time, 1,5 timer, 2 timer, 4 timer, 8 timer) og ENTER for at vælge.

 er fremhævet på skærmen, når den er aktiv.

## REDUCERING AF MAKSIMAL TEMPERATUR

Den maksimale temperaturindstilling på produktet er 30 °C. Du kan reducere denne indstilling.

## TILPASSET START



 Den indbyggede elektronik i dette apparat har en lærefunktion med hensyn til, hvor lang tid det tager at varme et rum op. Når det har lært, hvor hurtigt det kan varme dit rum op, kan apparatet tænde på det helt rigtige tidspunkt for at få rummet op på en behagelig temperatur på det ønskede tidspunkt. For eksempel, hvis du står op klokken syv om morgenen, skal du normalt gætte dig til, hvornår du skal tænde for varmen, for at den kan forvarme rummet i tide. Afhængigt af hvor koldt det er udenfor, kan det betyde, at rummet stadig er koldt, når du skal ud af sengen, eller betyde, at det har været varmt i en halv time, før det er nødvendigt. Tilpasset start betyder, at hvis du vælger 21 °C kl. 7.00, tænder varmeren præcis, når det skal for at nå dette mål, og den kører i kortere perioder, når vejret er mildt, og sikrer, at rummet er dejligt varmt om vinteren. Funktionen Tilpasset start aktiveres automatisk, når du bruger timer-funktionen.

## FROSTBESKYTTELSE

Frostbeskyttelse-funktionen forhindrer rummet i at fryse. Varmeren tænder, hvis rummets temperatur falder til under 7°C.

 Viser på skærmen, når den er aktiv.

## TEMPERATURENHEDER

Brugeren kan ændre temperaturenhederne (°C og °F). Brug  eller  til at vælge og ENTER til at bekræfte.

## FLAME CONNECT-APP

Pejsen kan betjenes via Flame Connect-appen til mobile enheder. Dette kan downloades til din enhed fra Google Play or Apples App store. Følg instruktionerne på skærmen for opsætning.

BEMÆRK: Pejsen kan ikke betjenes med den medfølgende fjernbetjening, når appen er åben på en mobilenhed.



## LAV VANDSTAND/PÅFYLDNING AF VANDTANKE

Når vandtankene er tomme og vandstanden i produktet er ved at være lav, vil produktets LED'er blinke to gange og det vil bippe to gange. Produktet vil fungere i yderligere 15 minutter, før det bipper én gang og skifter til lavvandstilstand. For produkter, der kører med LED-brændselsleje med brænde, vil kun brændselslejet forblive oplyst, mens det er i lavvandstilstand. På dette tidspunkt kan produktet enten sættes i standby ved hjælp af fjernbetjeningen eller Bluetooth-modtageren, eller produktet kan påfyldes med vand. Påfyldning med vand vil få produktet til at genstarte automatisk.

For at fylde tanken skal du [åbne skuffen](#) og fjerne vandtanken fra sin position oven på bundkarret. Fyld kun tanken op med rent postevand. Tanken kan så igen placeres oven på bundkarret. Hvis produktet ikke blev sat i standby efter et tilfælde af lav vandstand, genstarter produktet automatisk ca. 20 sekunders efter påfyldning.

# VEDLIGEHOELDELSE

## GENERELLE TIPS

Brug kun rent postevand i dette apparat. Se afsnittet om Vandkvalitet og rengøring for yderligere oplysninger.

Sørg altid for, at apparatet står på en flad, vandret overflade.

Hvis du ikke skal bruge apparatet i en periode på mere end en uge, skal du fjerne og tømme bundkarret og vandtanken.

Når apparatet er installeret, må du aldrig flytte dette apparat eller lægge det på bagsiden uden først at dræne vandet fra bundkarret.

## RENGØRING

**ADVARSEL:** Stil altid kontakten 'A' i 'OFF' (0)-positionen (Fig. 9) og tag stikket ud af stikkontakten før du rengør pejsen.

Vi anbefaler, at følgende komponenter rengøres en gang om ugen, især i områder med hårdt vand:

tankdæksel og tætningsring (Fig. 8), dyse (Fig. 16), transducer (Fig. 17), bundkar (Fig. 18) og luftfilter (Fig. 19).

Brug en blød, ren støveklud til generel rengøring – brug aldrig materialer, der kan ridse.

For at fjerne enhver ophobning af støv eller frug, bør den bløde børste på en støvsuger lejlighedsvis bruges.

## BUNDKAR

1. Åbn skuffen og tryk på kontakten 'A' til 'OFF' (0) positionen (Fig. 9)
2. Fjern vandtanken fra sin position oven på bundkarret.
3. Tag det elektriske stik til transducerne ud, der er placeret på højre side af bundkarret. (Fig. 14).
4. Der er to orange clips, som holder dysen nede på bundkarret; den ene sidder på venstre side af dysen, og den anden sidder på højre side af dysen. Tryk med den ene hånd clipsen i venstre side ind, og brug den anden hånd til at løfte dysen ud af clipsen. Gentag dette i højre side (Fig. 15). Dysen kan nu løftes op og lægges til side (Fig. 16).
5. Løft forsigtigt bundkarret op (Fig. 17), og sørg for at holde det vandret for ikke at spilde vand. Stil bundkarret i vasken.
6. Tøm forsigtigt bundkarret i vasken, og sørg for, at transduceren (Fig. 17) holdes på plads af en holdeclips.
7. Hæld en smule opvaskemiddel i bundkarret, og brug en blød børste til forsigtigt at rengøre samtlige overflader i bundkarret og til forsigtigt at rengøre transduceren inkl. konussen og metalskiverne i den øverste rillede overflade.
8. Når bundkarret er rengjort, skal det skylles omhyggeligt med rent vand for at fjerne samtlige rester af opvaskemiddel.
9. Rengør dysen med en blød børste, og skyl omhyggeligt med vand.
10. Udfør trin 1 – 6 ovenfor i den modsatte rækkefølge for at samle produktet.

## TRANSDUCER

Transduceren er en forbrugsdel, og det kan afhængigt af brugen være nødvendigt at udskifte den fra tid til anden.

Nye transducere kan købes hos din forhandler. Transduceren fastgøres i bundkarret ved hjælp af en plastikclips. (Fig. 17).

Hvis det er nødvendigt at udskifte din transducer:

1. Følg trin 1-5 i afsnittet RENGØRING - Bundkar under 'Vedligeholdelse' for at få adgang til transduceren.
2. Tryk clipsen tilbage, og løft transduceren opad og ud af dens holder.
3. Sæt den nye transducer ned i bundkarret, og sørg for, at dens kabel ikke sidder over konussen.
4. Udfør ovenstående trin i den modsatte rækkefølge for at samle dysen og bundkarret igen.

## LUFTFILTER

1. Åbn skuffen for at få adgang til luftfilteret på bagsiden af modulet.
2. Skub forsigtigt luftfilteret opad og ud af dets plastikholder. (Fig. 19)
3. Skyl forsigtigt med vand i vasken og tør med stoffhåndklæde.
4. Sæt filteret tilbage og sørg for, at den grove sorte side af filteret vender udad.
5. Sæt brændselslejet tilbage.

## DYSEINDSATSER

Dyseindsatser leveres med apparatet og er monteret i dyseåbningen. Disse bruges til at ændre profilen af flammeeffekten, men kan fjernes, hvis en anden flammeprofil foretrækkes. For at fjerne dem skal du løfte de to små D-formede haner for at løsne indsatsen, så den kan trækkes ud.

Alternative blokeringsindsatser medfølger også til at spærre dele af flammen af. For at montere dem skal du først fjerne de eksisterende indsatser. Knæk blokeringsindsatserne til den ønskede længde, og placer dem i dyseåbningen på det ønskede sted. Sørg for, at indsatserne er orienteret korrekt, før de trykkes ned og klikker på plads. Se Fig. 13 for yderligere oplysninger.

<b>FEJLFINDING</b>		
Produktet er designet til at fremhæve særlige fejl med blinken af de indbyggede LED'er. Lysene vil blinke et antal gange svarende til den fejl, der er opstået. Se nedenstående tabel for forklaring af fejlene.		
<b>Problem</b>	<b>Årsag</b>	<b>Afhjælpende foranstaltning</b>
Produktet virker ikke.	Problem med elektrisk tilslutning Produktet er ikke tændt	Sørg for, at produktet har en fungerende elektrisk tilslutning. Sørg for, at hovedkontakten er på ON (Fig. 9A)
Produktet virker ikke. Det er kun LED-brændselslejet, der virker.	Måleren viser lavt vandniveau Produktet er ikke vandret	Fyld produktets vandtank/vantanker op. Se "Påfyldning af vandtankene" ovenfor. Sørg for, at apparatet er installeret på en plan, vandret overflade.
LED'er blinker to gange og produktet bipper to gange	Vandstanden i produktet er ved at være lav	Fyld produktets vandtank/vantanker op. Se "Påfyldning af vandtankene" ovenfor.
Produktet virker ikke. LED'er blinker kontinuerligt to gange hver otte sekunder	Måleren viser lavt vandniveau	Fyld produktets vandtank/vantanker op. Se "Påfyldning af vandtankene" ovenfor.
Produktet virker ikke. LED'er blinker kontinuerligt tre gange hver otte sekunder	Tiden fra maks. niveau til min. niveau er for kort. Modstridende vandstands aflæsninger (min. og maks. niveau aflæses på samme tid).	Sørg for, at der ikke er nogen lækager i bundkarret. Kontrollér, at svømmerne kan bevæge sig uhindret i bundkarret. Sørg for, at produktet er vandret.
Produktet virker ikke. LED'er blinker kontinuerligt fire gange hver otte sekunder	Påfyldningstiden fra min. til maks. niveau er overskredet	Fyld produktets vandtank/vantanker op. Se "Påfyldning af vandtankene" ovenfor.
Produktet virker ikke. LED'er blinker kontinuerligt én gang hver otte sekunder	Sporing af overløb	Sluk for produktet og vandforsyningen. Kontakt din forhandler for at få hjælp.
Lille eller ingen vandtågegeneration	Transducere virker ikke korrekt Transducere er beskidt Transducere sidder ikke korrekt i vandbakken Ventilatoren er obstrueret eller blokeret Dysen sidder ikke korrekt på bundkarret Dysen er blokeret	Kontroller transducerens funktion Rengør vandbakke og transducer grundigt Sluk produktet, tag dysen ud af bundkarret, og sørg for, at transducere er monteret korrekt i bundkarret Fjern luftfilteret og rengør. Sørg for, at filteret sættes på plads korrekt. Sørg for, at dysen sidder korrekt i vandbakken Rengør vandbakke, transducer og dyse grundigt
Flammeeffekten har for meget vandtåge.	Flammeeffektindstillingen er for høj	Skru ned for flammeeffekten. Giv produktet tid til at tilpasse sig den nye indstilling
Bluetooth-modtager virker ikke	Tilslutning sidder løst	Tjek tilslutning til modtager (Fig. 12)
Fjernbetjening virker ikke	Problemer med Bluetooth-rækkevidde Tilslutning til Bluetooth-modtager sidder løst Der skal nye batterier i fjernbetjeningen	Tjek placeringen af Bluetooth-modtageren. Sørg for, at den ikke er indkapslet i metal eller beton. Tjek tilslutning til modtager (Fig. 12) Udskift med nye batterier af samme type.

# YDERLIGERE OPLYSNINGER

## EFTERSALGSSERVICE

Dit produkt er dækket af garanti i to år fra købsdatoen. Inden for denne periode forpligter vi os til at reparere eller udskifte dette produkt gratis (undtagen transducerskiver og afhængigt af tilgængelighed), forudsat at det er blevet installeret og betjent i overensstemmelse med disse instruktioner. Dine rettigheder i henhold til denne garanti gælder i tillæg til dine lovbestemte rettigheder, som igen ikke påvirkes af denne garanti.

Du skal i første omgang kontakte den forhandler, hvorfra apparatet er købt, for at få hjælp og støtte. Sørg for, at du har apparatets modelidentifikation og serienummer, når du foretager forespørgsler. Du kan finde disse numre på apparatets energimærke (se Fig. 10A).

Se [www.dimplexfires.com](http://www.dimplexfires.com) for yderligere oplysninger

## GENBRUG



Når elektriske produkter er udtjente, må de ikke bortskaffes som husholdningsaffald.

Genanvend produktet, hvis der er faciliteter til det. Forhør dig hos dine lokale myndigheder eller forhandleren for at få anbefalinger vedr. genanvendelse i dit område.

## PATENT/PATENTANSØGNING

Produkter i Optimyst-serien er omfattet af et/en eller flere af nedenstående patenter og patentansøgninger:

Storbritannien GB2460259B, GB2475794B, GB2418014, EP2029941, GB2436212, GB2402206B

USA US8413358, US8136276, US7967690, US8574086

Rusland RU2434181

Europa EP2029941, EP2315976, EP1787063 (A1), EP2388527, EP2029941,

Kina CN101883953A, CN102105746A, CN101057105 (A), CN101438104

Australien AU2009248743A1, AU2007224634

Canada CA2725214, CA2579444, CA2645939

Sydafrika ZA2008/08702

Mexico MX2008011712

Sydkorea KR101364191

Japan JP5281417, JP5496291

Brasilien BRP10708894

Indien 4122/KOLNP/2008

New Zealand NZ571900

Fig.1

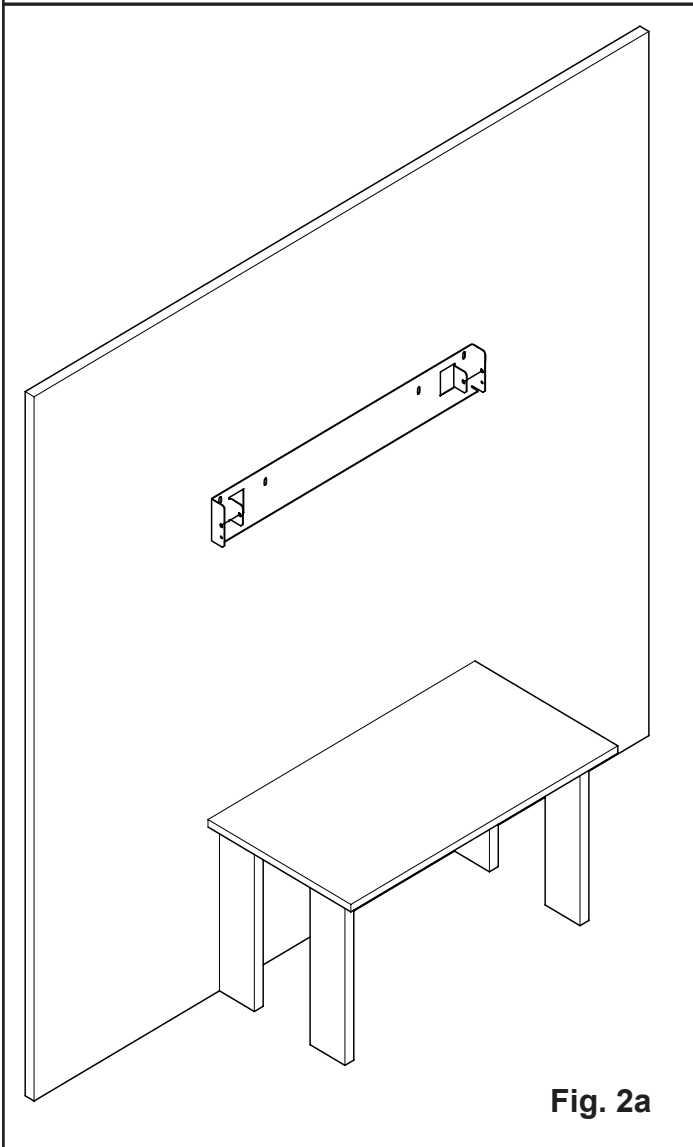
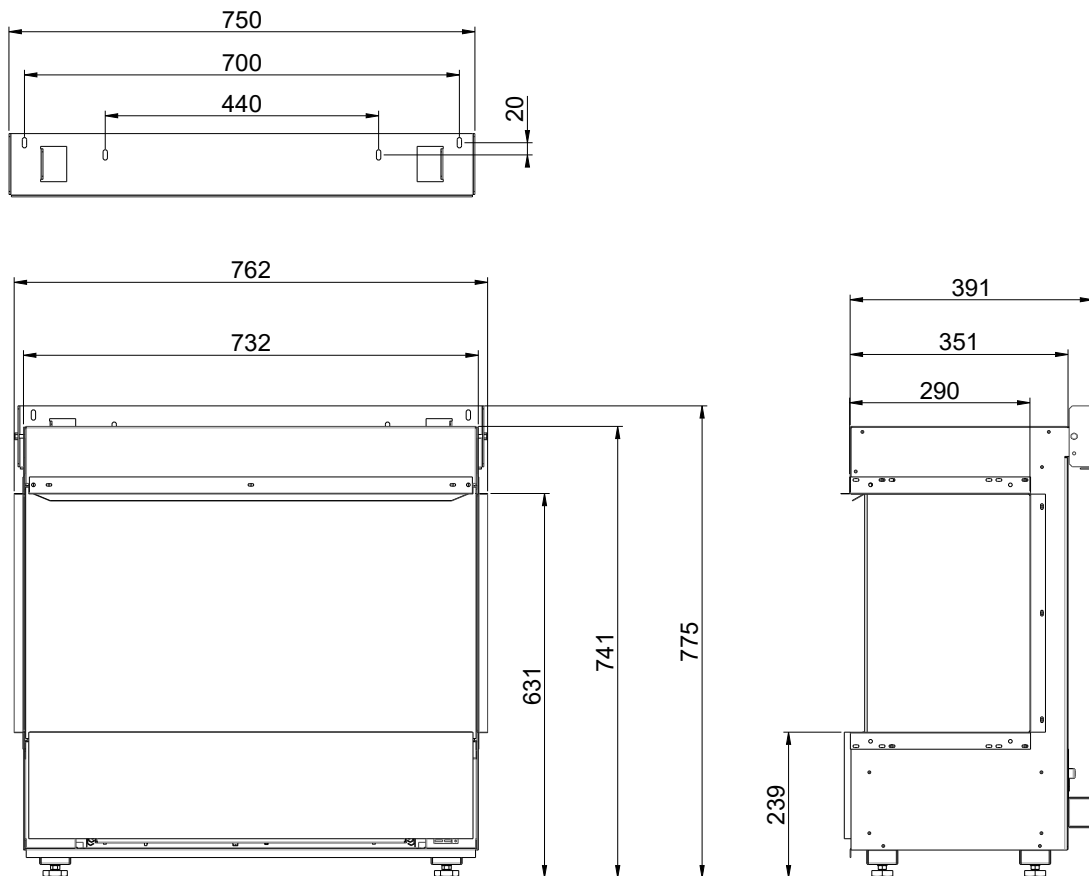

Fig. 2a

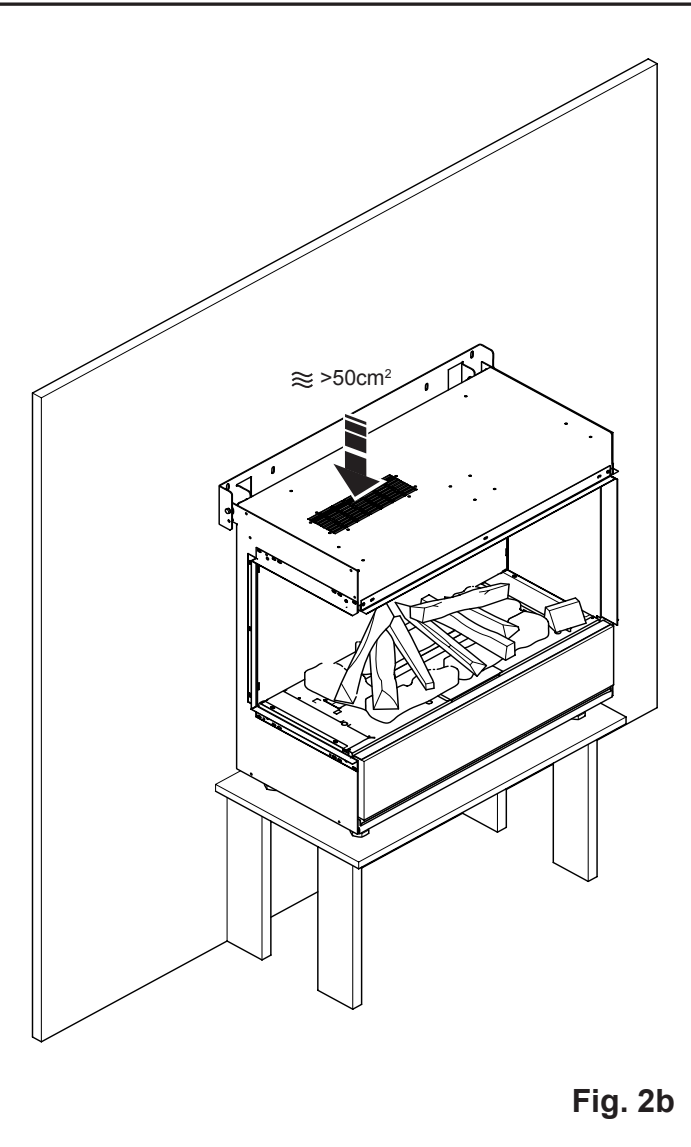

Fig. 2b

Fig. 2c

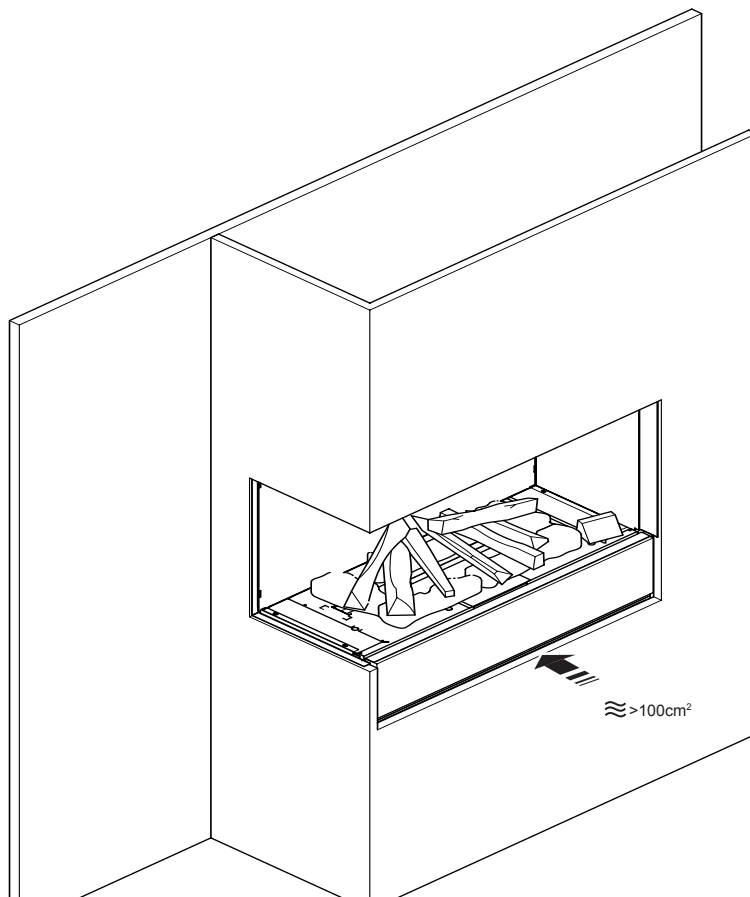

Fig. 3a

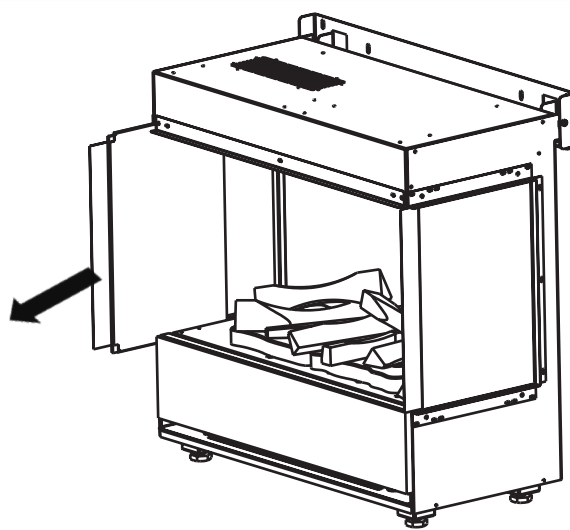

Fig. 3b

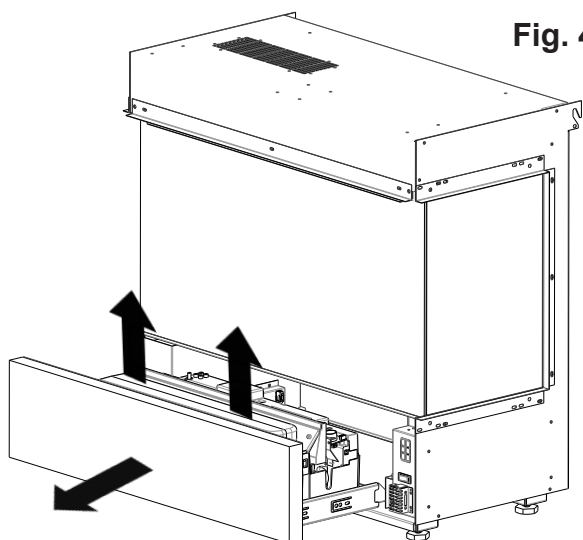

Fig. 4

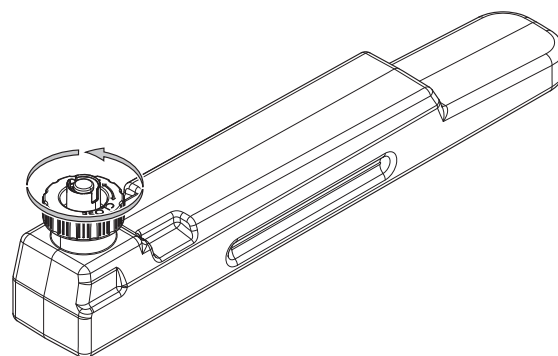

Fig. 5



Fig. 6

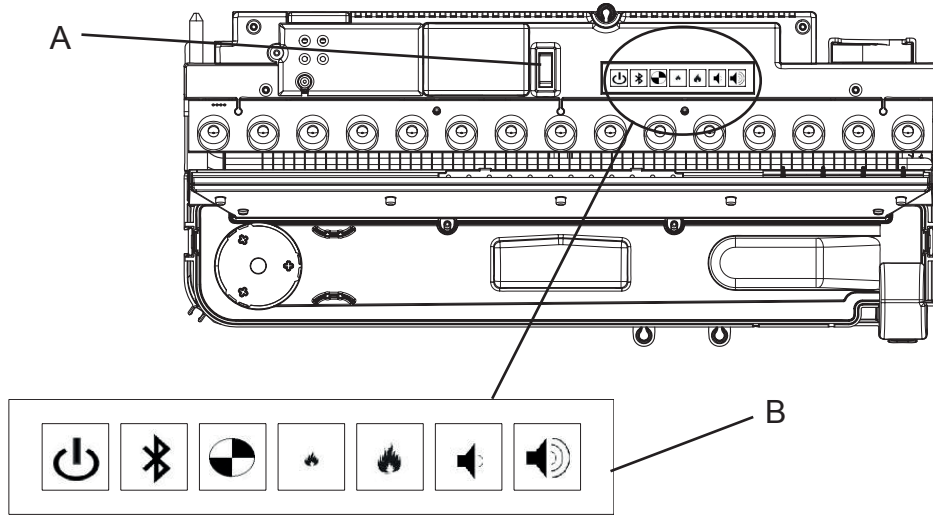

Fig. 7

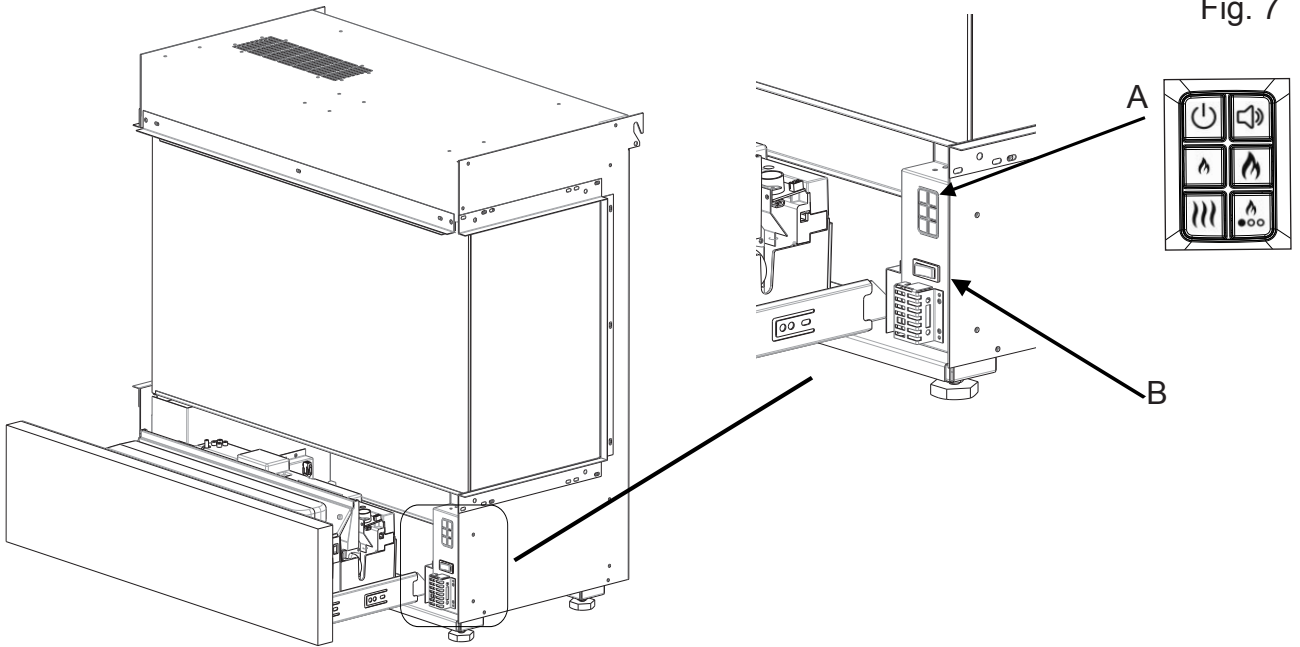

Fig 9

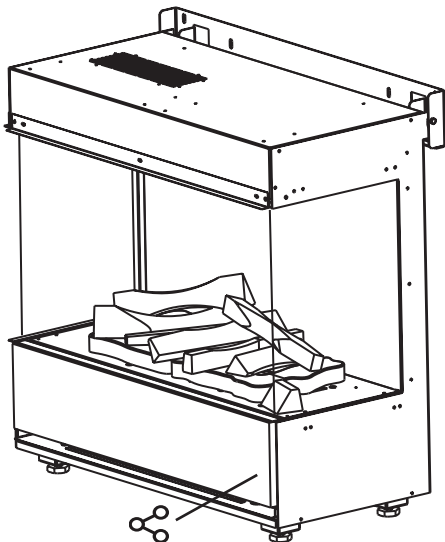
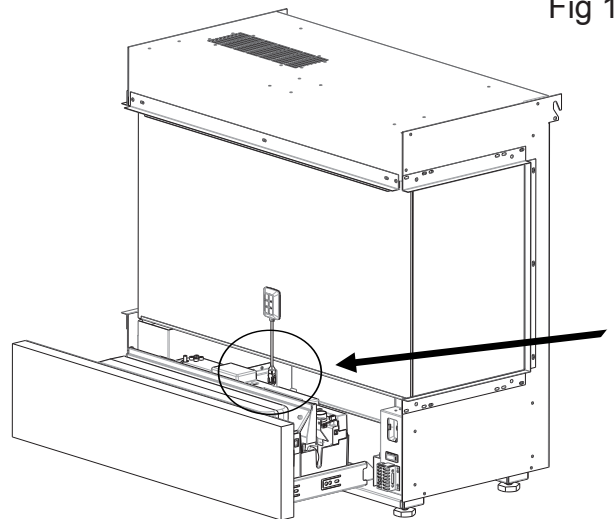

Fig 10



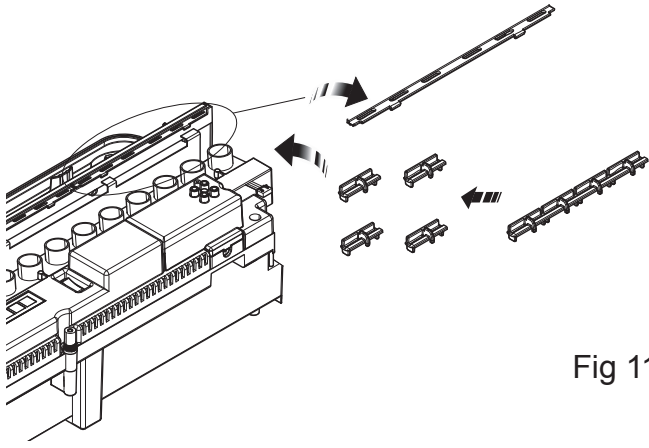

Fig 11

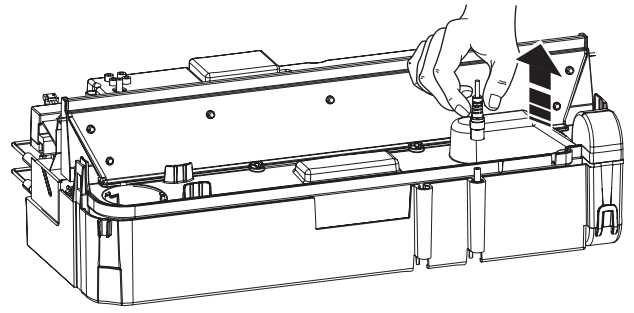

Fig 12

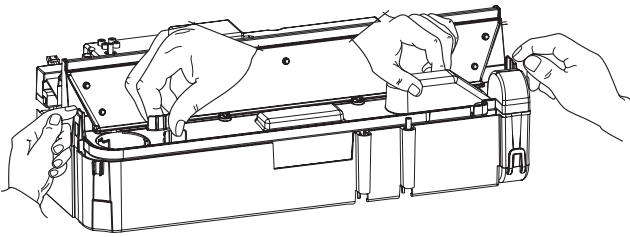

Fig 13

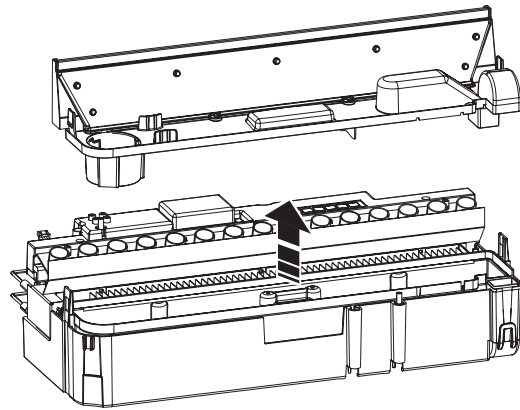

Fig 14

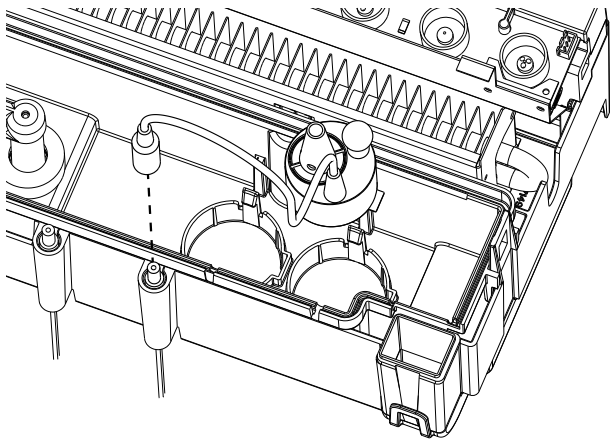

Fig 15

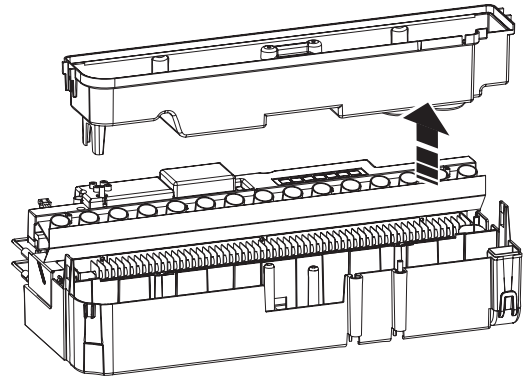

Fig 16

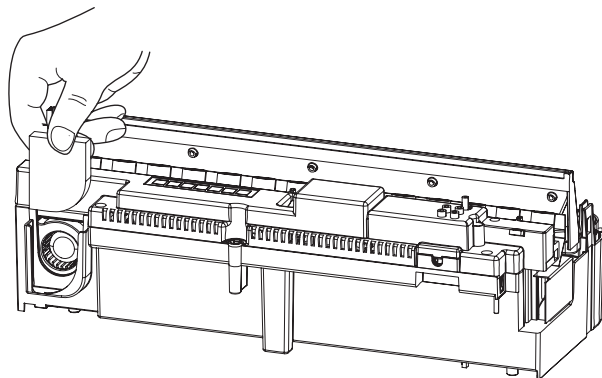

Fig 17